

QWIC TREND & COMPACT SERIES

 HANDLEIDING

 MANUAL

 BEDIENUNGSANLEITUNG



Compact FN7, Trend FN7.2, FN7 Lite
Trend MN7.2, MN8.2c, MN8.2c Lite

NEDERLANDS

Gefeliciteerd!

U bent zojuist de trotse bezitter geworden van een QWIC elektrische fiets. Waarschijnlijk wilt u op dit moment maar één ding doen: Naar buiten en rijden! Voordat u op de fiets springt willen we u vragen een moment te nemen voor het doorlezen van deze handleiding. Daarna weet u alles dat nodig is voor vele onbezorgde kilometers fietsplezier.



Bewaar deze gebruiksaanwijzing en eventueel bijgeleverde documenten goed. Deze moeten worden doorgegeven aan iedereen die de pedelec gebruikt of repareert.

Colofon

Handleiding elektrische fietsen

QWIC behoudt zich het recht voor om zonder nadere kennisgeving wijzigingen in uitvoering(en) en/of prijzen aan te brengen. Deze handleiding is met grote zorgvuldigheid samengesteld. QWIC kan echter niet aansprakelijk gesteld worden voor eventuele onjuistheden van welke aard dan ook.

Uitgever & copyright ©: QWIC, Amsterdam

Identificatienummer

Het identificatienummer (VIN-nummer) bevindt zich op de achtervork aan de linkerkant, nabij de trapas. Het nummer staat vermeld onder de barcode. Wij raden u aan om hieronder uw VIN nummer op te schrijven:

E F Y _ _ _ _ _

Noteer eventueel hier uw sleutelnummer en aankoopdatum voor de verzekering:

Mijn Sleutelnummer: _ _ _ _ _

Aankoopdatum: _ _ - _ _ - _ _ _ _

Meer weten?

Voor meer informatie en het laatste nieuws kunt u terecht op onze website, of volg ons op Facebook.

www.qwic.nl
info@qwic.nl

www.facebook.com/qwicnl



Uw fiets kan afwijken van de afbeeldingen in deze handleiding.

Inhoudsopgave

Display & Bediening: 4

Achtermotor en Voormotor modellen

- Knoppen
- Informatie op het scherm
- Bediening
- Storingscodes

Display & Bediening: 8

Middenmotor modellen

- Knoppen
- Informatie op het scherm
- Bediening
- Storingscodes

Display & Bediening: 12

Modellen met een 6 standen display

- Knoppen
- Informatie op het scherm
- Bediening
- Storingscodes

Fietsen met bekrachtiging 14

- Wat is trapbekrachtiging?
- Trapbekrachtiging in- en uitschakelen
- Verdere informatie over trapbekrachtiging

Accu & Opladen 16

- Bereik
- Accu loskoppelen en uitnemen
- Accu opladen
- Verdere informatie over uw accu

Opvouwen C-FN7 22

Afstellen van de fiets 24

- Zadel
- Stuur
- Voorvork
- Banden

Algemene onderdelen van de fiets 28

- Versnellingen
- Remmen
- Slot
- Dragers & kinderzitjes

Onderhoud 32

- Algemeen onderhoud
- Schoonmaken
- Behandelen
- Algemene controle
- Rijklaar controle
- Servicebeurt
- Grote onderhoudsbeurt

Waarschuwingen 38

Garantie 39

Specificatie overzicht 116





Service tabel 118

Display & Bediening:

Achtermotor en Voormotor modellen

De volgende bediening geldt voor de achtermotor en voormotor modellen. Het display werkt alleen als de accu in de fiets zit. Schakel het display aan door de 'AAN/UIT' knop 2 seconden ingedrukt te houden.

Knoppen

-  'AAN/UIT' : Aan / Uit & (Scherm)Verlichting
-  'PLUS' : Bekrachtigingstand omhoog & Walk assist
-  'MIN' : Bekrachtigingstand omlaag
-  'SET' : Keuzeveld selectie & Menu

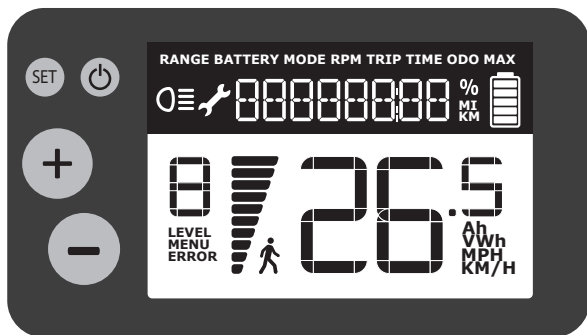

Informatie op het scherm

26.5
MPH

Snelheid
(km/u of mph)



Bekrachtigingsstand
(0 t/m 8) Mode 0 = Geen bekrachtiging



Energie verbruik indicator
Veel streepjes = Hoog verbruik = Minder bereik



Walk-assist
Indicatie van ingeschakelde Walk-assist



Verlichtingsindicator
Status indicator van (scherm)verlichting



Storing
Zie pagina 7 voor storingscodes



Accu indicator
5 Streepjes = Volle accu

RANGE	<i>Actieradius (kilometers)</i> Schatting van overgebleven te rijden afstand
BATTERY	<i>Accu percentage</i> Indicatie van de resterende accu-capaciteit
MODE	<i>Rij-modus</i> Indicatie van de gekozen Rij-modus
RPM	<i>Toerenteller en versnellingsindicator</i> Indicatie van het aantal toeren dat de trapas maakt. Als het toerental te hoog of te laag ligt, adviseert het display om respectievelijk een hogere of lagere versnelling te kiezen.
TRIP	<i>Trip afstand</i> Gereden afstand sinds laatste reset
TIME	<i>Tijdsduur</i> Effectief gereden tijd sinds inschakelen systeem
ODO	<i>Totaal afstand</i> Totaal op de fiets afgelegde afstand (Odometer)
MAX	<i>Maximum snelheid</i> Laat de maximum gereden snelheid zien sinds de laatste reset.

Bediening

In- en Uitschakelen

Druk de 'AAN/UIT' knop 2 seconden in om het systeem aan of uit te schakelen. Wanneer het display tijdens het fietsen uit staat of de fiets zonder accu gebruikt wordt, is het mogelijk dat willekeurige waardes in het display verschijnen doordat de motor lichte stroompjes opwekt. Alles dat in het display verschijnt wanneer het systeem niet staat ingeschakeld, kan genegeerd worden. Als het systeem 5 minuten niet gebruikt wordt schakelt het zichzelf uit.

Menu's selecteren

Druk kort op de 'SET' knop om te kiezen tussen de verschillende weergave opties.

Instellen van de trapbekrachtiging

Gebruik de 'PLUS' en 'MIN' knoppen om te kiezen tussen de bekrachtigingsprogramma's (0 tot 8). De 8e stand geeft de sterkste bekrachtiging. In stand '0' levert de motor geen bekrachtiging maar kunt u wel gebruik maken van het display van de fiets. Houd er rekening mee dat de accu bij gebruik van een sterke bekrachtiging sneller leeg raakt dan bij een lichtere bekrachtiging. Standen 1-5 zijn geschikt voor de vlakke weg, standen 6-8 zijn zeer krachtig en geschikt voor heuvels, hellingen en zware omstandigheden.

Bedienen van de Walk assist

Gebruik de Walk assist functie om de fiets gemakkelijk aan de hand mee te nemen zoals bij het uit een fietskelder lopen. Sta stevig naast de fiets en houd uw handen aan het stuur. Indien er een handrem aanwezig is, houd in ieder geval één hand aan de rem waar ook de rem-onderbreker (onderbreking van de motor bekrachtiging) zich bevindt. Dit is in het algemeen de linkerhandrem. Houd de 'PLUS' knop ingedrukt terwijl u het stuur stevig vasthoudt. Na enkele seconden slaat de motor aan. Zodra u de 'PLUS' knop loslaat schakelt de Walk assist functie zichzelf uit. De Walk assist kent een snelheid van 6 km/u (onbelast).

(Scherm)Verlichting

Druk kort op de 'AAN/UIT' knop om de (scherm) verlichting in te schakelen. Druk nogmaals op 'AAN/UIT' om deze weer uit te schakelen. Wanneer u de schermverlichting inschakelt, gaan automatisch het voor- en achterlicht aan. Deze werken ook op de accu, hiervoor zijn geen losse batterijen nodig.

USB aansluiting

De USB aansluiting aan de onderkant van het display kan gebruikt worden om apparaten zoals smartphones en navigatie toestellen van stroom te voorzien. Deze kan ook gebruikt worden als het systeem uit staat, de accu moet dan wel op de fiets zitten.

Trip afstand resetten

Door de 'MIN' knop 2 seconden ingedrukt te houden kunt u de Trip afstand resetten. Ook de tijdsduur en de maximum snelheid worden gewist. Als de Trip afstand de 500 km bereikt wordt deze automatisch gereset.

Instellingen menu

Door de 'SET' knop 2 seconden ingedrukt te houden komt u in het instellingen menu. Door kort op 'SET' te drukken kunt u tussen de verschillende instellingen switchen. Met de 'PLUS' en 'MIN' knoppen kunt u de waardes veranderen. Door de 'SET' weer 2 seconden in te drukken komt u weer uit het instellingen menu.

SET 1: Rij-modus instellen

U kunt met de 'PLUS' en 'MIN' knoppen de rij-modus instellen. Niet iedere fietser is hetzelfde. De één houdt van een krachtige ondersteuning waar de ander de voorkeur geeft aan een extra hoog bereik. Daarom is dit display voorzien van 3 rij programma's die invloed hebben op de motorkracht:

ECO: Extra hoog bereik, lagere motorkracht
NORMAL: Gemiddeld bereik, gemiddelde motorkracht
POWER: Extra veel motorkracht, maar minder bereik

Iedere rijmodus heeft 8 bekrachtigingsstanden.

SET 2: Snelheidsbegrenzer instellen

U kunt met de 'PLUS' en 'MIN' knoppen de snelheidsbegrenzer instellen. Hiermee begrenst u de maximum snelheid waarop de motor ondersteuning geeft. Dit kan handig zijn als u liever op rustigere snelheden wilt blijven fietsen.

SET 3: Bandenmaat instellen

Selecteer de juiste bandenmaat voor een exacte weergave van de informatie in het beeldscherm. Op de zijkant van elke band is te vinden welke maat deze heeft. De ingestelde maten kunnen een kleine afwijking hebben (afgelegde kilometers wijken maximaal 5% af).

16 inch	50-305	Omtrek: 1272 mm
20 inch	47-406	Omtrek: 1571 mm
20 inch	53-406	Omtrek: 1590 mm
24 inch	50-507	Omtrek: 1907 mm
26 inch	50-559	Omtrek: 2070 mm
28 inch	37-622	Omtrek: 2187 mm
28 inch	40-622	Omtrek: 2205 mm*
28 inch	42-622	Omtrek: 2218 mm
28 inch	47-622	Omtrek: 2249 mm
28 inch	50-622	Omtrek: 2268 mm

* Standaard is uw fiets uitgerust met 40-622 banden

SET 4: (Snelheid) Eenheden

U kunt met de 'PLUS' en 'MIN' switchen tussen kilometers (per uur) en mijlen (per uur).

SET 6: Accu informatie

U kunt met de 'PLUS' en 'MIN' knoppen de volgende informatie over de accu opvragen: Het percentage van de resterende capaciteit van de accu, het aantal oplaadcycli en het actuele voltage van de accu.

Storingscodes

Het kan voorkomen dat er fouten optreden. Schakel in dat geval zo snel mogelijk de dealer in zodat een eventuele reparatie snel uitgevoerd kan worden. De volgende storingscodes kunnen weergegeven worden in het display:

- Error 1:* Probleem met 3-Fase aansturing vanuit de controller
- Error 2:* Probleem met gashendel aansluiting (start-detectie)
- Error 3:* Motorkabel 3-Fase bedrading los of defect
- Error 4:* Motorkabel Hallsensor signaal storing (defect in motor of motorkabel)
- Error 5:* Storing in remsensor (signaal)
- Error 6:* Accu heeft een te laag voltage
- Error 7:* Motor geblokkeerd
- Error 8:* Storing in controller (signaal)
- Error 9:* Storing in display (signaal)

Display & Bediening: Middenmotor modellen

De volgende bediening geldt voor de middenmotor modellen. Het display werkt alleen als de accu in de fiets zit. Schakel het display aan door de '  ' knop 2 seconden ingedrukt te houden.

Knoppen

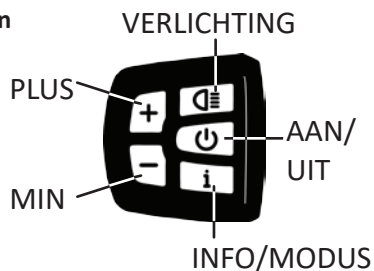

Informatie op het scherm



BEKRACHTIGINGSSTAND

Keuze uit 5 standen

Maximale snelheid afhankelijk van stand

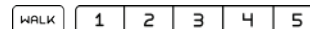

SNELHEID

Weergave in km/u of mph



ACCU INDICATOR

Weergave in 10 stappen van ieder 10% capaciteit



KEUZEVELD

Zie *Keuzeveld* op pagina 10



VERLICHTING

Indicator van ingeschakelde fietsverlichting



Bediening

Aan / uit schakelen

Schakel het display aan door de '  ' knop aan de voorkant van het bedieningspaneel 2 seconden ingedrukt te houden. Het systeem uitschakelen gaat met dezelfde knop. Het systeem schakelt zichzelf uit na 3 minuten niet in gebruik te zijn geweest om energie te besparen.



Verlichting

Door de '  ' knop in te drukken schakelt u de verlichting aan of uit. De schermverlichting gaat samen mee aan of uit. Het verlichtingsymbool links in het scherm geeft de status van de verlichting aan (aan/uit). Uw fiets beschikt ook over een lichtsensor waarbij de verlichting automatisch kan worden ingeschakeld bij schemer. Zonder accu kan de verlichting niet worden ingeschakeld.

Accu indicator



Elk streepje van de accu indicator is ongeveer gelijk met 10% van de totale accu capaciteit. Bij 10 streepjes is de batterij 100% vol. Wanneer de accu status indicator begint te knippen zal de motor geleidelijk ophouden met ondersteunen. De overgebleven energie wordt apart gehouden voor verlichting die nog ongeveer 2 uur aan kan blijven.

Assistentie level indicator

De assistentie level indicator geeft aan in welke ondersteuningsstand u zich bevindt. Deze kent 5 verschillende levels, waarbij level 1 een ondersteuning van 50% (van de eigen trapkracht) biedt, level 3 een ondersteuning van 120%, en level 5 een ondersteuning van 250%. Als er geen indicatie in beeld is biedt de motor geen ondersteuning. Met de '  ' en de '  ' knop kunt u de ondersteuningsstand aanpassen.

Snelheid

Midden boven in beeld is de snelheidsmeter te zien. Deze kan in KPH (kilometer per uur) of in MPH (mijlen per uur).

: De walk-assist mode, deze is in werking zolang de of '  ' knop wordt ingedrukt. De walk-assist kent een snelheid van ongeveer 5 km/u. De functie mag alleen gebruikt worden wanneer u de fiets aan het duwen bent.

Keuzeveld



De volgende informatie is in het 'keuzeveld' van het display te zien. U kunt switchen tussen de verschillende informatie door op de '  ' knop te drukken.

TRIP: De gereden trip afstand sinds de laatste reset.

TOTAL: De totaal afgelegde afstand.

MAXS: Laat de maximum gereden snelheid zien sinds de laatste reset.

AVG: De gemiddelde snelheid. Deze wordt berekend door de totaal afstand te delen door de totaal gereden afstand.



RESET: Als u achtereenvolgend de '  ' twee keer kort achter elkaar indrukt, en daarop volgend '  ' indrukt kunt u de data van TRIP, MAXS en AVG resetten naar 0. Resetten is alleen mogelijk als de fiets stil staat.

Display instellingen



Als u achtereen volgend de '  ' twee keer kort achter elkaar indrukt, komt u in het instellingen menu. U kunt door dit menu bladeren door telkens '  ' kort in te drukken.

Involvelden in het instellingen menu:



Km/mile

Na een enkele keer kort op '  ' te hebben gedrukt in het instellingen menu, komt er 'S7' in beeld. Met '  ' / '  ' kunt u kiezen tussen; KPH (kilometer per uur) of in MPH (mijlen per uur).

Licht gevoeligheid

Uw fiets is uitgerust met een lichtsensor. Hiermee kan de verlichting automatisch ingeschakeld worden. Na nog een enkele keer kort op '  ' te hebben gedrukt in het instellingen menu, komt er 'bLO' in beeld. Met '  ' / '  ' kunt u de lichtgevoeligheid instellen. Hiermee kan u ervoor kiezen de verlichting bij schemer of pas bij nacht automatisch in te laten schakelen.

Achtergrond verlichting

U kunt de felheid van uw achtergrond verlichting aanpassen in het 'bL1' menu. Met '  ' / '  ' kan u kiezen tussen lagere felheid 1 tot hogere felheid 5.

Storingscodes

Uw fiets is uitgerust met een zelfdiagnose functie om eventuele defecten snel te vinden en op te lossen. Als er het symbool '  ' in beeld komt verschijnt er gelijktijdig een nummer in het display.

'03'; Remsignaal defect. Controleer of de rem niet is ingedrukt.

'06'; Controleer de batterij. Code '06' geeft aan dat het voltage te laag is. Laad de batterij op.

'21'; Snelheidssensor defect. Controleer het magneetje in het achterwiel, deze dient recht langs de markering van de snelheidssensor te gaan.

Het kan voorkomen dat er andere fouten optreden. Schakel in dat geval zo snel mogelijk de dealer in zodat een eventuele reparatie snel uitgevoerd kan worden.

Display & Bediening: Modellen met een 6 standen display

De volgende bediening geldt voor de modellen met een 6 standen display. Plaats een accu in de fiets om gebruik te kunnen maken van alle display functies en de bekrachtiging.

Knoppen



Schakel het systeem AAN en UIT door de 'PLUS' knop langer ingedrukt te houden.
Door de 'PLUS' knop kort in te drukken schakelt het systeem een bekrachtigingstand omhoog.



Door de 'MIN' knop kort in te drukken schakelt het systeem een bekrachtigingstand omlaag.
Door de 'MIN' knop langer ingedrukt te houden schakelt de Walk-assist functie in.



Door de 'LICHT' knop kort in te drukken schakelt de verlichting aan of uit.

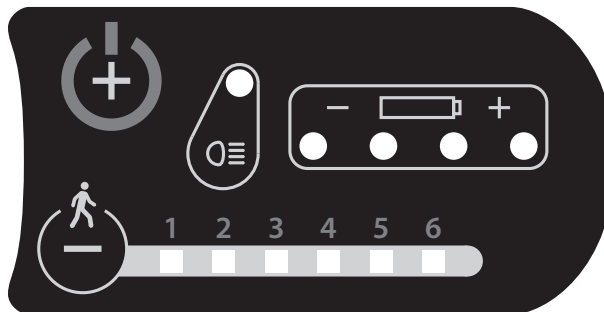

Informatie op het scherm

ACCU INDICATOR

Weergave in 4 stappen van ieder 25% capaciteit

VERLICHTING

Indicator van ingeschakelde fietsverlichting

BEKRACHTIGINGSSTAND

Keuze uit 6 standen en een '0' stand
Maximum snelheid afhankelijk van stand

Bediening

Aan / uit schakelen

Schakel het systeem AAN en UIT door de 'PLUS' knop langer ingedrukt te houden. Het systeem schakelt zichzelf uit na 10 minuten niet in gebruik te zijn geweest om energie te besparen.

Verlichting

Door de 'LICHT' knop kort in te drukken schakelt de verlichting aan of uit. De indicator bij de 'LICHT' knop geeft de status van de verlichting aan (aan of uit).

Accu indicator

Elk rondje van de accu indicator is ongeveer gelijk met 25% van de totale accu capaciteit. Bij 4 rondjes is de batterij dus ongeveer 75-100% vol. Wanneer de accu status indicator een lege balk geeft zal de motor geleidelijk ophouden met ondersteunen.

Bekrachtigingsstand indicator

De bekrachtigingsstand indicator geeft aan in welke ondersteuningsstand u zich bevindt. Deze kent 6 verschillende standen en een '0' stand. In de '0' stand geeft het systeem geen ondersteuning maar zijn de verlichting en de Walk-assist functie wel beschikbaar. Met de 'PLUS' en de 'MIN' knop kunt u de bekrachtigingsstand aanpassen.

Walk-assist

De walk-assist functie schakelt in door de 'MIN' knop langer ingedrukt te houden. De walk-assist kent een snelheid van ongeveer 5 km/u. De functie mag alleen gebruikt worden wanneer u de fiets aan het duwen bent.

Storingscodes

Het kan voorkomen dat er fouten optreden. Schakel in dat geval zo snel mogelijk de dealer in zodat een eventuele reparatie snel uitgevoerd kan worden.

<i>LED 1 knipperend:</i>	Probleem met controller
<i>LED 2 knipperend:</i>	Probleem met gashendel
<i>LED 1+2 knipperend:</i>	Motorkabel 3-Fase bedrading los of defect
<i>LED 3 knipperend:</i>	Motorkabel Hallsensor signaal storing (defect in motor of motorkabel los of beschadigd)
<i>LED 1+3 knipperend:</i>	Storing in remsensor (signaal)
<i>LEDs 1, 2 en 3 tegelijk knipperend:</i>	Communicatie probleem (defecte kabel, controller of display)

Fietsen met bekrachtiging

Wat is trapbekrachtiging?

De fiets is voorzien van elektrische trapbekrachtiging. De motor vult uw eigen inspanningen aan, waardoor uw prestaties toenemen terwijl u minder kracht levert.

De werking van de trapbekrachtiging is afhankelijk van of de pedalen rondgedraaid worden en de fietssnelheid. Bij de modellen met een middenmotor is de trapbekrachtiging verder afhankelijk van de trapkracht en de cadanssnelheid (omwentelingsnelheid van de pedalen).

Wordt er niet getrapt dan doet de motor niets. Wordt er opgestart dan is de acceleratie die de motor biedt groot zodat u gemakkelijk op gang geholpen wordt.

Trapbekrachtiging in- en uitschakelen

Zodra het bedieningspaneel aangezet wordt staat de trapbekrachtiging ingeschakeld. Met de 'PLUS' en 'MIN' knoppen kunt u de mate van bekrachtiging verhogen of verlagen. De motor geeft bekrachtiging in de eerste tot de hoogste stand. U kunt de trapbekrachtiging uitschakelen door met de 'MIN' knop op het bedieningspaneel de bekrachtiging weer in de '0' stand te zetten.

Houd er rekening mee dat de accu bij een hogere bekrachtiging sneller leeg raakt dan bij een lagere bekrachtiging.

De lage standen tot en met ongeveer stand 5 zijn bedoeld voor gebruik op de vlakke weg, de hogere standen zijn krachtiger en bedoeld voor heuvels, hellingen en zware omstandigheden. Als u langzaam fietst gebruik dan een lage stand, als u sneller fietst kunt u de bekrachtigingsstand verhogen, maar gebruik de hoogste standen enkel op het moment dat u deze nodig heeft, om gevaarlijke situaties te voorkomen en om efficiënter en zuiniger te rijden.

Verdere informatie over trapbekrachtiging

- Door de krachtige ondersteuning zult u gemakkelijker hogere snelheden halen dan u gewend bent. Laat u niet verrassen, probeer de fiets eerst in een verkeersluwe omgeving om zo te wennen aan de nieuwe fiets. Als u voor het eerst op de fiets rijdt is het aan te raden de ondersteuning pas aan te zetten als u al ongeveer 12 km/u rijdt.
 - Het opstappen bij de fiets is, als de trapbekrachtiging is ingeschakeld, anders dan bij een normale fiets. U zult makkelijker wegrijden. Het is aan te raden om bekrachtigingsstand 1, 2, of 3, te gebruiken voor het wegfietzen uit stilstand.
 - Wanneer de trapbekrachtiging uit staat, fietst de fiets iets zwaarder dan een normale fiets. Daarmee is de fiets wel gewoon gebruiken. Let hierbij wel op dat als u zonder accu fietst, de verlichting ook niet kan werken.
 - De werking van de trapbekrachtiging is afhankelijk van de fietssnelheid (bij een middenmotor ook nog afhankelijk van de trapkracht en van de cadanssnelheid), het ingestelde bekrachtigingsprogramma en hoe vol de accu is.
- De trapbekrachtiging is wettelijk begrensd op een snelheid van 25 km/u. Dit wil zeggen dat als u richting een snelheid van 25 km/u gaat de trapbekrachtiging geleidelijk zal afnemen tot nul.
- * **Let op!** Schakel de bekrachtiging uit naar stand 0 of schakel het systeem helemaal uit wanneer u van de fiets afstapt. Loop nooit met ingeschakelde bekrachtiging. **Het kan gevaarlijk zijn om te lopen met een fiets met ingeschakelde bekrachtiging, omdat als de trappers (per ongeluk) gaan meedraaien de motor kracht zal leveren en de fiets er vandoor kan schieten!** Dit geldt voor modellen met een rotatiesensor (achtermotor en voormotor modellen).
- * **Let op!** Rijdt altijd met vingers aan de remmen zodat u snel kunt reageren op het moment dat u moet remmen. Stop met trappen tijdens het remmen, en probeer met beide remhendels tegelijk en gelijkmatig te remmen. Houd de linkerhandrem (indien aanwezig) ingeknepen wanneer u stilstaat met ingeschakelde bekrachtiging.
- * **Let op!** Schakel de ondersteuning uit indien u zeer rustig wilt rijden of bij slecht of glad wegdek.

Accu & Opladen

Bereik (Actieradius)

Hoe groot is het bereik van mijn elektrische fiets? De totaalafstand die u kunt afleggen per rit met uw QWIC e-bike zonder tussentijds op te laden is de actieradius. Om deze goed te beoordelen dient u de fiets/accu een hele nacht aan de oplader te laten staan. De actieradius moet gemeten worden gedurende één rit en niet verspreid over meerdere dagen.

Capaciteit accu

De hoeveelheid energie in een accu wordt uitgedrukt in Watt-uur (Wh). Het aantal Watt-uur wordt berekend door het nominale Voltage (36V) te vermenigvuldigen met het aantal Ampère-uur (Ah). Hoe hoger het aantal Watt-uur, hoe hoger de actieradius!

Rekenvoorbeeld: Stel uw accu heeft een capaciteit van 10 Ah en een spanning van 36 Volt. Deze accu levert: $10 \text{ Ah} \times 36 \text{ V} = 360 \text{ Wh}$.

QWIC levert fietsen uit de Trend serie met een 375 Wh accu of een 500Wh accu.

* Accu's lopen langzaam leeg ook als de fiets niet gebruikt wordt. Als de accu in de fiets zit loopt deze sneller leeg dan als deze uitgenomen is en binnen staat.

Actieradius

Onderstaande is een indicatie van de verwachte actieradius per type accu.

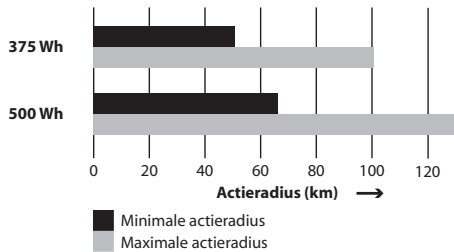

* Gemeten op vlak wegdek onder gemiddelde omstandigheden en met een buitentemperatuur van ca. 20 graden, met een gemiddelde snelheid van ca. 20 km/u en ca. 75kg totaal belading. Aan deze waardes kunnen geen rechten worden ontleend.

Er is een aantal beïnvloedingsfactoren die de actieradius aanzienlijk kunnen verkorten. Veel van deze factoren kunt u ondervangen, zodat de actieradius positief beïnvloed wordt. Vraag uw dealer om persoonlijk advies. Beïnvloedingsfactoren actieradius:

- Het totaalgewicht (gewicht van fiets + berijder + belading)
- De weerstand (windkracht, bandenspanning, versnelling, conditie van het wegdek en hoogteverschillen)
- Uw rijgedrag (tijdig op- en afschakelen en gereden snelheid)
- De buitentemperatuur
- Leeftijd van de accu (accu-capaciteit neemt af naarmate de accu ouder wordt)
- Het gebruik van de bekrachtigingsprogramma's (zie onderstaande afbeelding)

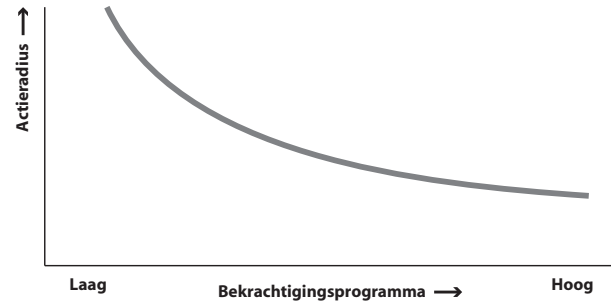

Accu loskoppelen en uitnemen

Links achteraan uw fiets bevindt zich het accuslot. Hiermee kunt u de accu aan de fiets vergrendelen of van de fiets loskoppelen. Hiervoor gebruikt u dezelfde sleutel als voor het ringslot. Om het slot te ontgrendelen: Steek de sleutel in het slot en draai deze linksom. Gebruik het handvat aan de onderkant van de accu om deze er uit te trekken.

Verwijder de sleutel op het moment dat u de accu er weer in schuift door deze in de gesloten positie te draaien en hierna uit te nemen. Door de accu nu volledig terug te schuiven zult u een klik horen en is de accu vergrendeld. Vergrendelen kan ook met de sleutel er in, door de sleutel na het terugplaatsen van de accu rechtsom te draaien.

* **Let op!** Verwijder de sleutel na het terugplaatsen van de accu, in verband met eventueel verlies en/of diefstal van de sleutel, de accu, en de fiets.

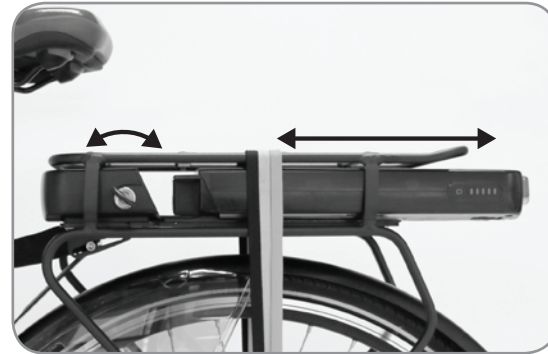

Accu opladen

Met de bijgeleverde lader kunt u de accu opladen. U kunt de accu zowel op de fiets als los van de fiets opladen. Het laadpunt van de accu is afgedekt door een draaibaar kunststof dopje. Tijdens het laden zal er op de lader een rood lampje zichtbaar zijn. Wanneer dit lampje groen wordt, is de accu volledig opgeladen.



Oplaadtijden (95%)

375 Wh: tot 5,5 uur

500 Wh: tot 7 uur

* Dit zijn laadtijden met de standaard lader, er is een snellere lader optioneel verkrijgbaar.

* **Let op!** Voor uw veiligheid kunt u de accu het beste op een (brand)veilige plaats opladen en/of opbergen.

* **Let op!** Wanneer de accu lange tijd niet gebruikt wordt kan deze onherstelbare schade oplopen. Zorg ervoor dat u de accu iedere 3 maanden volledig oplaadt (24 uur aan de oplader).

* **Let op!** Wanneer de accu volledig leeg is, dient u deze direct op te laden. Wanneer cellen langere tijd leeg staan, kunnen deze onherstelbaar beschadigd raken.

* **Let op!** Wanneer de fiets lange tijd niet gebruikt wordt raden wij u aan de accu uit de fiets te nemen.

* **Let op!** Maak alleen gebruik van de meegeleverde oplader.

* **Let op!** Gebruik uw acculader alleen op droge, goed geventileerde plekken.

* **Let op!** De acculader is niet bestand tegen vocht en/of valschokken.

Verdere informatie over uw accu

- De accu is ook voorzien van een USB aansluiting. Hiermee kunt u de accu gebruiken als extra energiestation voor bijvoorbeeld uw smartphone, laptop of tablet. Aan de onderkant bevindt zich de USB aansluiting.

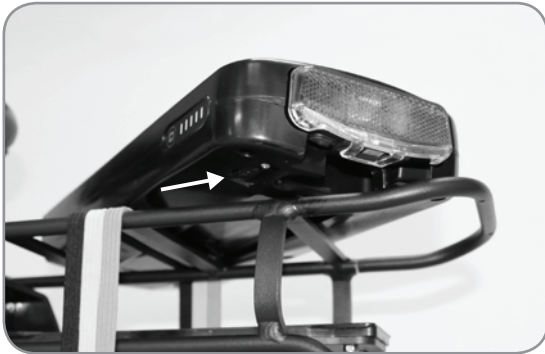

- De accu is spatwaterdicht en dus bestand tegen regen. U kunt uw fiets dus prima gebruiken bij slecht weer. Probeer de accu echter niet bloot te stellen aan grote hoeveelheden water.

- De belasting voor het milieu is niet zwaar, elektriciteit wordt tot schone energievorm gerekend. Uw accu moet wel (net als batterijen) aan het einde van de levenscyclus worden ingeleverd om gerecycled te kunnen worden (zie rijksoverheid.nl of zoek naar een inleverpunt bij u in de buurt).
- Het accupakket kan onder ideale omstandigheden circa 1000 - 1500 keer volledig op- en ontladen worden. De prestaties zullen door veel gebruik en gedurende tijd langzaam afnemen en uiteindelijk moet het accupakket vervangen worden.
- De prestaties van uw accu zullen bij lage temperaturen afnemen. De genoemde actieradius is optimaal bij een gemeten temperatuur van ongeveer +/-25 °C. De richtlijn is dat de capaciteit met 1 % afneemt bij 1 °C temperatuurdaling.
- Sluit het positieve contact van de batterij nooit aan op het negatieve contact.
- Stel de batterij niet bloot aan hoge temperaturen (> 50 °C), zoals verwarming en vuur.
- Haal de batterij niet uit elkaar. Raadpleeg de dealer bij problemen. Bij langdurige opslag, plaats de accu op een schaduwrijke, koele en droge plek.

- Aan de linkerachterzijde van de accu kunt u op de knop drukken bij de accu status indicator en direct zien hoe vol de accu is (5 Leds=100%)



* **Let op!** De capaciteit zal tenminste de eerste 10 laadcycli (bijv. tot ongeveer 1000km bij de 625Wh accu) toenemen en daarna pas zijn volledig opgegeven capaciteit bereiken.

* **Let op!** Per jaar kan de capaciteit tot 15% afnemen. De afname is afhankelijk van gebruik en laadcycli.

* **Let op!** Het kan voorkomen dat tegelijk gekochte en dezelfde fietsen een andere actieradius geven. Nieuwe accu's geven minimaal hun opgegeven waarden. Hier zit een lichte variatie in. Het kan dus zijn dat één van de fietsen boven specificaties presteert.

* **Let op!** De accu zonder bagagedrager is enkel geschikt voor kleine belading zoals tassen, tot max 10 kg.

* **Let op!** Kinderzitjes of zware belading tot maximaal 20 kg kunnen enkel bevestigd worden aan de dragerconstructie, welke eventueel optioneel bijbesteld kan worden.

Opvouwen vouwfiets

De Smart-e⁵ elektrische vouwfiets is als volgt in te klappen;

1. Klap de standaard in
2. Draai de rechter trapper horizontaal naar voren
3. Ontgrendel de klem in de framebuis (fig. 1, fig 2).
4. Vouw het frame dubbel (fig. 3)
5. Ontgrendel de klem in de stuurbuis (fig. 4) en vouw het stuur voor het zadel (fig 5) langs tot deze tegen de rechter zijkant van de fiets steunt. (Let op dat de kabels niet achter het zadel blijven hangen).
6. Laat het zadel zakken
7. Optioneel: Klap de trappers in
8. Optioneel: Schuif de stuurstang in (fig. 6)

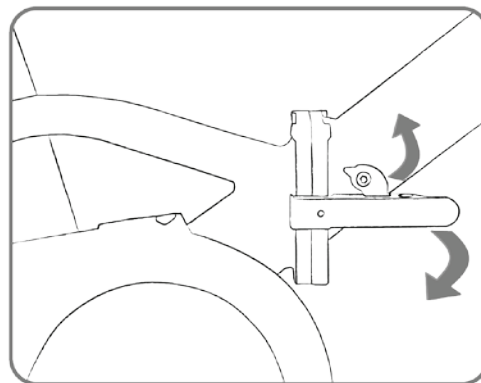

fig. 1

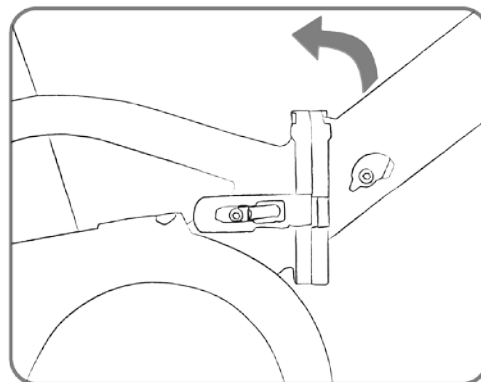

fig. 2

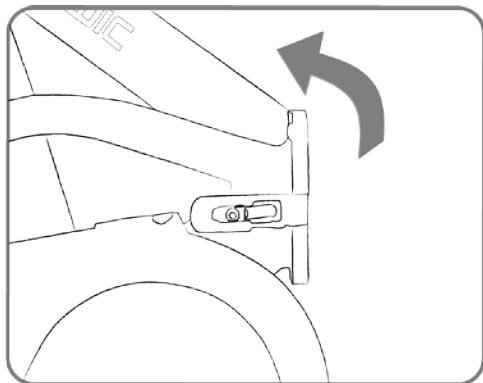

fig. 3

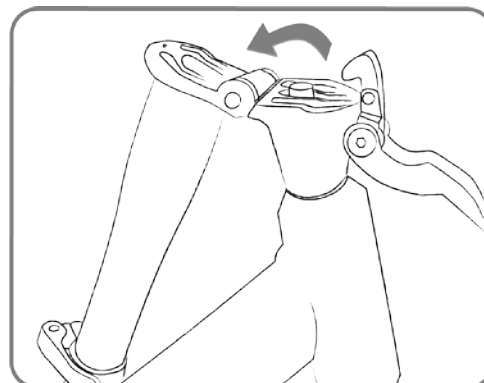

fig. 5

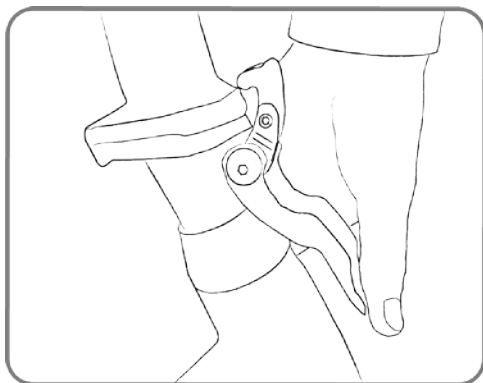

fig. 4

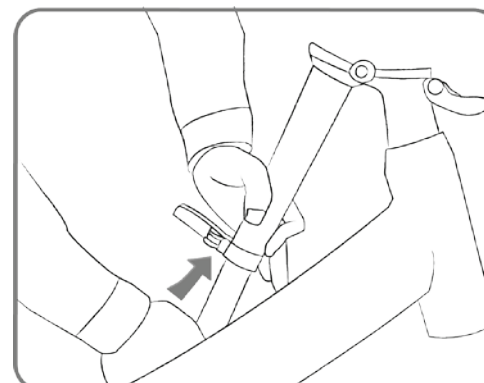

fig. 6

Afstellen van de fiets

Zadel

Gewenste zithoogte

Met de zithoogte wordt de afstand bedoeld tussen het zitgedeelte van het zadel en de trapper in de benedenstand. De zithoogte is juist ingesteld wanneer de knie net iets gebogen is terwijl u uw voet op het pedaal (in de benedenstand) heeft staan. Aarzelt u vooral niet uw dealer om advies te vragen!

* **Let op!** Als u uw voeten plat op de grond kunt plaatsen, staat uw zadel te laag.



Zadelhoogte instellen

De hoogte van het zadel kan ingesteld worden door de inbusbout bij de klemring met een inbusleutel los te draaien.

* **Let op!** De veiligheidsstreepjes mogen nooit zichtbaar zijn nadat het zadel in hoogte afgesteld is.

Zadelpositie instellen

Bij de zadelbevestiging kunt u het zadel kantelen en zowel voor- als achterwaarts verstellen.

Om het zadel te verstellen bij de zadelstrop draait u de bout(en) aan de onderkant (of de zijkant(en)) van de zadelbevestiging losser.

* **Let op!** Vergeet niet de bouten ook weer aan te draaien en controleer altijd of uw zadel na de aanpassingen weer stevig vast zit!

Zadelvering instellen

Bij een verende zadelpen kunt u onderaan de buis de vering van de zadelpen ook nog instellen met een inbusbout. Deze bout wordt toegankelijk als u de zadelpen er helemaal uithaalt.

Stuur

Gewenste stuurinstelling

Als vuistregel voor het bepalen van de afstand tussen het stuur en het zadel geldt dat u met uw vuist het stuur moet kunnen raken terwijl u ondertussen met uw elleboog op de punt van het zadel steunt. Deze instelling is wel vooral heel persoonlijk. Let wel op dat een te grote afstand tussen zadel en stuur, vaak de oorzaak is van nek-, rug- en schouderklachten. Wij adviseren u om samen met uw dealer uw stuur en zadel naar uw wensen in te stellen.

Stuur instellen

Bij de quick release stuurpen kunt u door het palletje aan de linkerkant te verschuiven de hendel omhoog zetten, waardoor het stuur in verschillende richtingen instelbaar is. Door, met de hendel omhoog, het stuur omlaag te kantelen tot ongeveer een rechte hoek. Hierna is de inbusbout bij de stuurpen buis zichtbaar en toegankelijk, na het losdraaien hiervan kunt u het stuur in hoogte verstellen.

*** Let op!** Vergeet niet de bouten ook weer aan te draaien en controleer altijd of uw stuur na de aanpassingen weer stevig vast zit!

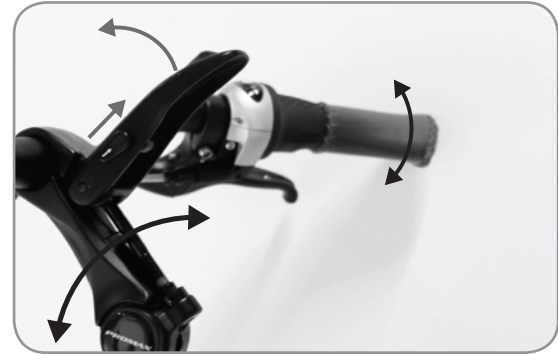

Handvatten instellen

Op alle fietsen kunt u de hoek van de handvatten instellen, zodat u de meest comfortabele grip heeft met een goed verdeelde druk.

Bij de handvatten kunt u door met een inbussleutel de inbusboutjes (onder de ronde gaatjes) aan beide kanten op de hoek van het handvat los te draaien, het handvat verdraaien. Vergeet niet deze ook weer vast te draaien.



Voorvork

Voorvorkvering

De modellen uit de Trend serie beschikken over een comfortabele dual-shock voorvork. De vering hiervan is niet in te stellen.

Banden

Gewenste bandenspanning

De bandenspanning is sterk van invloed op de actieradius en het comfort van uw fiets. Het is aan te raden uw banden altijd hard op te pompen, zo dat u met uw duimen de band nog net een klein beetje kunt indrukken. Op de zijkant van alle banden is terug te vinden wat de juiste bandenspanning is.

Algemene onderdelen van de fiets

Vernellingen

Shimano Nexus 7 met 7 versnellingen

De Shimano Nexus 7 is een naafversnelling met 7 versnellingen. Bediening is eenvoudig door te draaien aan de gripshifter bij het rechterhandvat. U kunt hiermee altijd schakelen, ook bij stilstand. In het display van de gripshifter kunt u zien in welke versnelling u zit.

Fijn afstelling Shimano Nexus 7

Om de versnelling extra fijn af te stellen, kunt u met de gripshifter de naaf in de 4e versnelling zetten. Draai met de pedalen een paar keer achteruit. Controleer of de 2 streepjes aan de onderkant bij het achtertandwiel zijn uitgelijnd. Verstel desgewenst de kabelspanning door middel van het verdraaien van de kabelstelschroef (bij de gripshifter) tot dat het gewenste resultaat is bereikt.

* **Let op!** Onderbreek de trapkracht tijdens het schakelen voor een soepele overgang en langere levensduur.

* **Let op!** Bij het model met de middenmotor is het belangrijk om de pedalen stil te houden en niet te trappen tijdens het schakelen, om te zorgen dat de motor dan geen kracht zet op de achternaaf. Laat uzelf hieraan wennen om onnodig onderhoud te voorkomen.

Shimano Altus met 7 versnellingen

De Shimano Altus is een derailleur versnelling met 7 versnellingen.

Bediening is eenvoudig door te draaien aan de gripshifter bij het rechterhandvat. In het display van de gripshifter kunt u zien in welke versnelling u zit.

Trap altijd mee als u van versnelling wisselt, maar doe dit zonder kracht te zetten. Schakel nooit bij stilstand.

Fijn afstelling derailleur versnelling

Om onnodig slijtage en lawaai van het aanlopen van de ketting te voorkomen, kunt u er op letten dat het derailleurwielletje in een rechte lijn met het cassette tandwiel zit, evenals dat de ketting zoveel mogelijk in een rechte lijn loopt. Dit is eventueel fijn af te stellen bij de achterderailleur of met de stelschroef bij de shifter.

Remmen

Algemeen

Het is vaak handig om goed te weten welke remhendel voor het voorwiel en voor het achterwiel werkt, zodat u niet voor verrassingen komt te staan.

V-brake (velgrem)

Velgremmen zijn licht van gewicht en geven een goed controle gevoel. Velgremmen kunt u gebruiken door de remhendels in te knijpen. Bij een teveel aan slijtage (als de inkepingen niet meer zichtbaar zijn) moeten de remblokken vervangen worden.

De remblokken moeten zo gemonteerd zijn dat de blokken de zijkant volledig raken bij ingeknepen remhendels. De kabel die ingesteld kan worden met de stelschroef moet zodanig op spanning staan dat beide zijden van de rem evenveel ruimte vertonen tussen remblokken en velg. Ook moeten beide zijden van de rem tegelijkertijd de velg raken. Wanneer dit niet het geval is kunt u de rem centreren door middel van de stelschroefjes aan de zijkant van remhevel.

Rollerbrake

Rollerbrakes geven een luxueus comfortabel remgevoel, zijn goed slijtvast en behoeven weinig onderhoud. Rollerbrakes kunt u gebruiken door de remhendels in te knijpen. Ze laten de fiets zacht maar goed af remmen, wat een luxueus en comfortabel remgevoel geeft.

Als de rollerbrake een schurend geluid begint te maken, kunt u of de dealer wat speciaal rollerbrake-vet toevoegen bij de nippel aan de zijkant. Eventueel is ook de rubberen ring aan de binnenkant van de rollerbrake te vervangen, als deze niet meer goed functioneert.

Slot

Uitleg slot

Uw fiets is voorzien van een ART goedgekeurd ringslot. Het ringslot kan gesloten worden door de sleutel rechtsom te draaien en vervolgens de beugel van het slot naar beneden te duwen. Trek de sleutel vervolgens uit het slot als u de laagste stand bereikt heeft met de beugel. Bij het slot kan eventueel een slotkabel als accessoire gekocht worden via uw dealer.

Voor het verzekeren van de fiets heeft u de volgende specificaties nodig:

- Merk en type fiets: QWIC, elektrische fiets, modelnaam (T-MN7, T-FN7, T-RD7)
- Framenummer: uw unieke framenummer (zie pagina 2), beginnend met E F
- Merk en type ART goedgekeurd slot: Trelock RS450 (NAZ) / Trelock RS451 (NAZ)
- Sleutelnummer: uw unieke sleutelnummer
- Datum aankoop: uw aankoop datum

* **Let op!** Voor zowel het accu- als het fietsslot gebruikt u dezelfde sleutel.

Dragers & kinderzitjes

De (optionele) achterdrager ziet u in de onderstaande afbeelding. Deze achterdrager mag met maximaal 20 kg belast worden. Bij deze achterdrager kunt u de kinderzitjes van Bobike en van Yepp monteren, u heeft hiervoor bijvoorbeeld bij Yepp zitjes wel de Yepp 'E-bike adapter' voor nodig. Raadpleeg uw dealer voor advies.



Onderhoud

QWIC raadt u aan uw fiets regelmatig te laten controleren bij uw dealer.

QWIC adviseert u om minimaal 1 keer per jaar uw fiets van een grote onderhoudsbeurt te laten ondergaan. Een eerste servicebeurt wordt geadviseerd na 250 km of na 3 maanden. Aanvullende servicebeurten worden geadviseerd wanneer u dat nodig vindt, zoals bijvoorbeeld voordat het fietsseizoen begint of als er een lange fietstocht in de planning staat.

Onthoud goed dat u door regelmatige controle, op lange termijn een hoop onnodige schade kan voorkomen en dus ook een hoop onnodige kosten!

Natuurlijk kunt u er ook zelf aan bijdragen dat uw fiets zo lang mogelijk in topconditie blijft. In de volgende paragrafen volgen enkele tips.

* Pech onderweg kan zelfs de beste overkomen. Gelukkig zijn er tal van alternatieven om tegen een kleine vergoeding elk jaar verzekerd te zijn van service onderweg. Dit om eventuele toekomstige ergernissen te ondervangen. Op onze website vindt u een opsomming van de mogelijkheden.

Algemeen onderhoud

- Bandenspanning en profiel controleren
- Remmen slijtage controleren, af en toe de fijnafstelling aanpassen
- Trapsensor bij ernstige vuil met spons en lauwwater schoonmaken
- Ketting smeren
- Spaakspanning controleren, als er een slag in een wiel optreedt direct door de dealer laten repareren
- Invetten van alle draaiende delen, invetten van de glij rails voor de accu, contactpunten en alle overige verbindingen met zuurvrije vaseline

Schoonmaken

U kunt uw fiets schoonmaken door eerst met een zachte borstel het vuil te verwijderen en vervolgens met warm water te wassen. Zo ziet uw fiets er weer als nieuw uit. Een regelmatige schoonmaakbeurt van de fiets bevordert de levensduur. Pas op met te overvloedig gebruik van water in de buurt van electronica en de accu. Zorg er voor dat ook tussen het sensorplaatje in de sensor (bij de trapas) geen vuil komt. Bij het schoonmaken van de fiets, kunt u het beste de accu uit de fiets halen. Gebruik nooit een hogedruk reiniger! Veel delen van de fiets hebben vet / olie of vaseline nodig. Was dit niet weg of breng het na het wassen meteen weer aan.

Behandelen

Behalve een regelmatige schoonmaakbeurt is het verstandig om bepaalde onderdelen na het schoonmaken direct te behandelen. Zo adviseren wij om verchromde delen, ongelakt aluminium en roestvaststalen onderdelen in te vetten met zuurvrije vaseline om oxidatie (roest) te voorkomen. Draaiende delen hebben vet / olie nodig. Het is aan te bevelen de ketting, tandwielen en assen regelmatig te smeren. Uw dealer kan dit voor u doen.

Algemene controle

Controleer regelmatig het volgende:

- Is de accu opgeladen?
- Werken de remmen nog zoals het hoort?
Zitten remblokjes, bouten en moeren nog goed vast? Zijn de kabels niet beschadigd? Zijn de remoppervlakken schoon en vetvrij? Zijn de remblokken niet versleten?
- Staat de fiets goed afgesteld? Staan het zadel en het stuur niet boven de maximaal toegestane stand? Is de hoek waarin het stuur staat prettig? Is het stuur wel goed uitgelijnd met het voorwiel?
- Zit de stuurpen goed vast? Zit het zadel goed vast?
- Zitten de handvatten nog goed vast?
- Is de spanning van de spaken nog voldoende? Zit er geen slag in het wiel? Zijn er geen spaken gebroken? Zit er geen speling in de wielen?
- Hebben de banden de juiste spanning? Zit er nog voldoende profiel op de banden?
- Werken de lichten? Is de fiets goed zichtbaar in het donker? Is de koplamp goed afgesteld ten opzichte van de weg? Zijn de oppervlaktes van de reflectoren goed schoon? Zijn de reflecterende strippen op de banden aanwezig en zo ja, zijn ze schoon?
- Werkt de trapbekrachtiging naar behoren?
- Werken de versnellingen zoals ze behoren te werken?
- Is de kettingspanning juist?
- Is de fiets niet toe aan een schoonmaakbeurt?
- Heeft de fiets recent een servicebeurt gekregen?

Rijklaar controle

U kunt de (nieuwe) fiets op rijklaarheid controleren door de punten van algemene controle samen met de volgende punten te controleren.

- Zijn er zichtbare schades aanwezig?
- Staat de fiets goed stevig op de standaard?
- Zijn er geen rare geluiden te horen tijdens het fietsen?
- Is de zadelpen ingevet (met zuurvrije vaseline)?
- Is de stuurpen ingevet (met zuurvrije vaseline)?
- Zit er geen speling op de voorvork bij de balhoofdlagers?
- Zijn alle bouten en moeren voorzien van laagje blanke tectyl?
- Zijn eventuele verdere kleine metalen onderdelen voorzien van laagje blanke tectyl?
- Zijn de wielen voorzien van invetting (met zuurvrije vaseline) en uitwrijving hiervan?
- Loopt het slot goed en is deze gesmeerd?
- Loopt de standaard goed en is deze gesmeerd?
- Doet de bel het goed en is deze goed gepositioneerd?
- Zijn de pedalen goed gemonteerd en ingevet bij het schroefdraad?

Servicebeurt

Een eerste servicebeurt wordt geadviseerd na 250 km of na 3 maanden. Aanvullende servicebeurten worden geadviseerd wanneer u dat nodig vindt, zoals bijvoorbeeld voordat het fietsseizoen begint of als er een lange fietstocht in de planning staat.

- Wielen en banden controleren (slagen in de wielen, spaken spanning, bandenspanning, bandenprofiel)
- Alle bevestigingsdelen / bouten en moeren nalopen, vastzetten indien nodig
- Remblokken controleren op slijtage, kabels evt. afstellen, remmende werking controleren
- Balhoofd controleren op speling, stuurpen bevestiging controleren, indien nodig verstellen
- Ketting schoonmaken, spannen, en smeren met teflonspray
- Elektrisch systeem: Accu volledig opladen, trapsensor schoonmaken met lauw water en spons, contacten behandelen met contactspray, accupolen en accurails invetten met zuurvrije vaseline, nalopen of alles correct functioneert
- Derailleur: Controleer of alle versnellingen soepel gevonden worden, indien nodig afstellen

Grote onderhoudsbeurt

QWIC adviseert u om minimaal 1 keer per jaar uw fiets van een grote onderhoudsbeurt te laten ondergaan.

De punten van de grote onderhoudsbeurt zijn aanvullend op een normale servicebeurt:

- Ketting en cassette demonteren, ontvetten, smeren en monteren
- Naven demonteren, reinigen, opnieuw van vet voorzien, afstellen en monteren
- Spaakspanning controleren (eventueel opspannen) en wielen richten
- Banden controleren en op spanning brengen
- Bracketas demonteren, reinigen (indien nodig van nieuw vet voorzien) en monteren
- Crankstel en pedalen controleren en natrekken
- Derailleurwielletjes demonteren, reinigen, smeren en monteren
- Binnenkabels rem en versnelling demonteren, reinigen, van juiste smeermiddelen voorzien, monteren en afstellen.
- Versnelling controleren en shifters smeren
- Remmen controleren en reinigen
- Slot controleren en smeren
- Standaard controleren en smeren
- Verlichting op juiste werking controleren en afstellen
- Balhoofd demonteren, reinigen, (indien nodig van nieuw vet voorzien), monteren en afstellen
- Stuurpen demonteren, reinigen, opnieuw van vet voorzien, op juiste hoogte monteren en afstellen
- Zadelpen demonteren, reinigen, (eventueel voorzien van een laagje zuurvrije vaseline) en op de juiste hoogte monteren
- Zadel natrekken
- Fiets voorzien van een beschermende (wax)laag en uitwrijven
- Testrit om alle werkingen goed te controleren

Waarschuwingen

- Gebruik als u de accu wilt opladen hiervoor alleen de bijgeleverde acculader.
- Gebruik de accu alleen voor uw fiets.
- Spuit de fiets niet schoon met een harde waterstraal of hogedruk spuit. Een te krachtige waterstraal kan de elektronica van de fiets beschadigen. De garantie vervalt hierbij.
- Bij oneigenlijk gebruik kunt u uzelf en anderen in gevaar brengen. Bovendien vervalt bij oneigenlijk gebruik de garantie.
- Gebruik geen andere dan de door QWIC meegeleverde accu voor uw fiets.
- Steek geen voorwerpen in de lader en stel zowel de lader als de accu en elektronica niet bloot aan water of andere vloeistoffen, of teveel warmte.
- Als u zonder accu fietst kunt u geen gebruik maken van uw verlichting.
- Voor het onderhoud aan uw elektrische fiets kunt u te allen tijde bij uw QWIC dealer terecht.

Garantie

Vul de garantietaal online in op:
www.qwic.nl/garantietaal

U heeft 5 jaar garantie op het frame. Op de elektrische componenten heeft u 2 jaar garantie. Voor alle accutypen geldt tevens 2 jaar garantie. De garantievoorwaarden kunt u tevens terugvinden op de website: www.qwic.nl/garantietaal.

ENGLISH

Congratulations!

You have just become the proud owner of a QWIC electric bike. You probably only want one thing right now: Get out and ride! Before you jump in your seat, we encourage you to take a moment to read through this manual. Then you know everything that is needed for many carefree cycling tours.



Please keep this manual stored safe with the bicycle. It should be transferred to anyone using the bike or performing maintenance tasks to it.

Colophon

Manual electric bicycles

QWIC reserves the right to make changes in specifications and / or prices without notice. This manual has been compiled with great care. QWIC can not be held responsible for any inaccuracies whatsoever.

Publishers & copyright ©: QWIC, Amsterdam

Vehicle Identification Number

The vehicle identification number (VIN) is located on the rear fork on the left side, close to the bottom bracket. The number is listed underneath the barcode. We recommend to note your VIN number for reference:

E F Y _ _ _ _ _ _ _

It can be useful to note the key number and date of purchase in case of loss or theft of your keys or bicycle.

Key number: _ _ _ _ _ _ _

Date of purchase: _ _ - _ _ - _ _ _ _ _

Want to know more?

For more information and the latest news, please visit our website or follow us on facebook.

www.qwic.eu

info@qwic.nl

www.facebook.com/QWICmobility



Your bike may differ from the illustrations in this manual.





Table of contents

Display & Controls:	42	Folding C-FN7	60
Rearmotor and frontmotor models		Adjusting the bicycle	62
Buttons		Saddle	
Information on the screen		Handlebars	
Controls		Front Fork	
Failure codes		Tires	
Display & Controls:	46	General components of the bike	66
Midmotor models		Gears	
Buttons		Brakes	
Information on the screen		Lock	
Controls		Carriers & child seats	
Failure codes		Maintenance	70
Display & Controls:	50	General maintenance	
Models with a 6-level display		Cleaning	
Buttons		Treatment	
Information on the screen		General Check	
Controls		Roadworthy Check	
Failure codes		Maintenance Check	
Cycling with power assistance	52	Mayor maintenance Check	
What is pedal assistance?		Warnings	76
Turning pedal assistance on and off		Warranty	77
Further information on pedal assistance		Specification Overview	116
Battery & Charging	54	Service Chart	118
Range			
Battery disconnection and removal			
Battery charging			
Further information on your battery			

Display & Controls: Rearmotor and Frontmotor models

The following controls explanation is only for the rear- and frontmotor models. The display will only work if the battery is in the bike. Switch on the display by pressing the 'ON/OFF' Button for 2 seconds.

Buttons

-  'ON/OFF' : On / Off & (Screen) Lighting
-  'PLUS' : Power level up & Walk assist
-  'MINUS' : Power level down
-  'SET' : Options selection & Menu

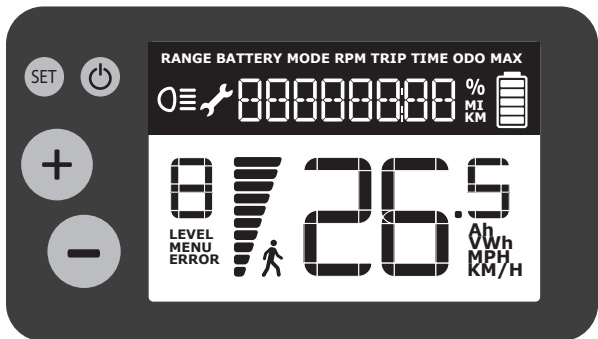



Information on the screen

 *Speed*
(km/h or mph)



LEVEL
Assistance level
(0 - 8) Mode 0 = No assistance

Energy consumption indicator
Many bars = High consumption = Less range

Walk-assist
Indicator of enabled Walk-assist

Lighting indicator
Status indicator of (screen) lighting

ERROR
Failure
See page 41 for failure codes

Battery indicator
5 Bars = Full Battery

RANGE	<i>Range (kilometers or miles)</i> Estimation of remaining distance to travel
BATTERY	<i>Battery percentage</i> Indicates the remaining battery-capacity
MODE	<i>Driving-mode</i> Indicator of chosen driving-mode
RPM	<i>RPM gauge and gear assistance</i> Indicates the rotations per minute (RPM) of the bottom bracket. If the RPM is either too low or too high, the advice to change gears appears on screen.
TRIP	<i>Trip distance</i> Distance travelled since last reset
TIME	<i>Timer</i> Effective time travelled since last start-up
ODO	<i>Total distance</i> Total distance travelled by bicycle (Odometer)
MAX	<i>Maximum speed</i> Indicates the maximum speed driven since the last reset.

Controls

Switching On and Off

Press the 'ON/OFF' button for 2 seconds to turn the system on and off. The control panel can only be used when the battery is connected to the bike. When the display is turned off while riding the bike, or when riding without battery, it is possible that random values are displayed as the motor generates small powerstreams. Everything that appears on the display when the system is not activated, can be ignored. If the system is not used for 5 minutes it will shut itself down.

Selecting menus

Press shortly on 'SET' to choose between the *total distance*, the *trip distance*, the *range (kilometers or miles)*, the *range (minutes)* and the *timer*.

Adjusting the pedal assistance

Use the 'PLUS' and 'MINUS' buttons to select the assistance programs (0 - 8). Power level 8 gives the strongest assistance. In power level 0 the motor gives no assistance but you can use the display of the bike. Please note that the battery runs out of power faster when using a high power level than with a low power level. Levels 1-5 are appropriate for flat roads, levels 6-8 are very powerful and only meant for hills, slopes and tough circumstances.

Controlling the Walk Assist

Use the Walk Assist feature to easily take the bicycle by the hand, for example when taking it out of underground storage. Stand firmly next to the bike and hold your hands on the handlebars. If a brake lever is present, keep at least one hand on the brake where the brake-circuit breaker (interruption of the motor assistance) is located. This is generally is the left brake lever. Keep the 'PLUS' button pressed while firmly holding the handlebars. The engine will start after a few seconds. Once you release the 'PLUS' button the Walk Assist function switches itself off. The Walk Assist has a speed of 6 km/h (no load).

(Screen) Lighting

Press the 'ON/OFF' button to turn on the (screen) lighting. Press 'ON/OFF' again to turn it off again. When you turn on the screen lighting, the front and rear lights will automatically turn on as well. They work on the battery as well, so no extra batteries are required.

USB connection

The USB connection on the back of the display can be used to provide power to devices such as smartphones and navigation devices. It can also be used when the system is off, if the battery is still on the bike.

Resetting the Trip data

By pressing and holding the 'MINUS' button for two seconds you can reset the trip distance. This also resets the logged maximum speed and timer. If the trip distance reaches the 500 km it will be automatically reset.

Settings menu

By pressing and holding the 'SET' button for 2 seconds you can open the settings menu. By pressing 'SET' shortly you can switch between the different settings, with the 'PLUS' and 'MINUS' buttons you can change the values. By pressing the 'SET' button again for 2 seconds you can leave the settings menu again.

SET 1: Setting the Driving-mode

With the 'PLUS' and 'MINUS' buttons you can adjust the driving-mode. Not every cyclist is the same. One likes a powerful support where someone else prefers an extra high range. Therefore the display has 3 different driving modes that influence the motorpower:

ECO: Extra high range, less motorpower
NORMAL: Average range, average motorpower
POWER: Extra motorpower, lower range

Every driving-mode has 8 power levels.

SET 2: Setting the speedlimiter

With the 'PLUS' and 'MINUS' you can adjust the speedlimiter. With this you can limit the maximum speed in which the motor provides power. This can be handy if you prefer to drive on lower speeds.

SET 3: Setting the Tire-size

Set the correct tire-size for more exact information on the screen. On the side of every tire you can find the size. The pre-set sizes may deviate a little. This means that the amount of driven kilometers has a maximum deviation of 5%.

16 inch	50-305	Circumference: 1272 mm
20 inch	47-406	Circumference: 1571 mm
20 inch	53-406	Circumference: 1590 mm
24 inch	50-507	Circumference: 1907 mm
26 inch	50-559	Circumference: 2070 mm
28 inch	37-622	Circumference: 2187 mm
28 inch	40-622	Circumference: 2205 mm*
28 inch	42-622	Circumference: 2218 mm
28 inch	47-622	Circumference: 2249 mm
28 inch	50-622	Circumference: 2268 mm

* Standard your bike is provided with 40-622 tires

SET 4: (Speed) Units

With the 'PLUS' and 'MINUS' buttons you can switch between kilometers (per hour) and miles (per hour).

SET 6: Battery information

With the 'PLUS' and 'MINUS' buttons you can see the following information of the battery: The percentage of the remaining battery-capacity, the total charging-cycle and the actual battery voltage.

Failure codes

It is possible that failures occur. If this happens, go to the dealer as soon as possible so repairs can be carried out quickly. The following codes can be displayed on the display:

- Error 1:* Problem with 3-phase control from the controller
- Error 2:* Problem with throttle connection (start-detection)
- Error 3:* Motorcable 3-phase wiring loose or defective
- Error 4:* Motorcable Hall Sensor signal malfunction (malfunction in motor or motorcable)
- Error 5:* Malfunction in brake sensor(signal)
- Error 6:* Battery voltage too low
- Error 7:* Motor stalled
- Error 8:* Malfunction in controller (signal)
- Error 9:* Malfunction in display (signal)

Display & Control; Midmotor models

The following controls explanation applies to the midmotor models. Place a battery in the bike to make use of the motor assistance. Turn the bike on by pressing 'ON/OFF' for 2 seconds

Buttons

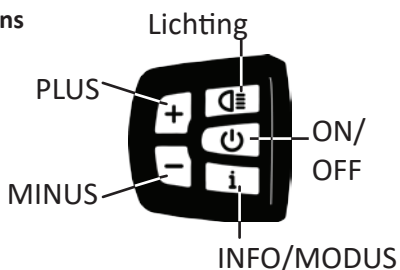

Information on the screen



ASSISTANCE LEVEL
CHOICE OF 5 LEVELS

Maximum speed dependent on level

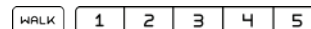

SPEED

Shown in kph or mph



BATTERY INDICATOR

Shown in 10 steps of 10% capacity each



SELECTION FIELD

See *Selection field* on page 4

TRIP TOTAL MAXS AVG



LIGHTING

Indicator of enabled bicycle lighting



Controls

On / Off switching

Switch the display on by pressing the  button for 2 seconds on the front of the control panel. The same button is used to switch off the system. The system will shut itself down after 3 minutes not being used to save energy.



Lighting

By pressing the  button you can switch the lighting on or off. The screen lighting will also be on or off at the same time. The lighting symbol left on the screen shows the status of the lighting (on or off). Your bike is fitted with a light sensor to automatically switch on the lighting at dusk. Without battery the lighting is not functional.

Battery indicator

Every bar of the battery status indicator is about 10% of the total battery capacity. With 10 bars the battery is 100% full. When the battery status indicator shows no bars, the midmotor will smoothly cease assistance. The remaining energy is reserved for lighting which can be used for about 2 more hours.



Assistance level indicator

The assistance level indicator shows which assistance level you are in. There are 5 levels, with level 1 representing an assistance of 50% (of the own pedalling force), level 3 an assistance of 120%, and level 5 an assistance of 250%. In level 0 the motor offers no assistance. You can adjust the assistance levels with the  and  buttons.

Speed

In the middle right of the screen you can see the speedometer. This can be set to KPH (kilometers per hour) or to MPH (miles per hour), see display settings for how to change this unit.

Walk assist

: The walk-assist mode can be used by pressing the  continuously. The walk-assist is limited to 5 km/h. The walk assist is only to be used when you are pushing the bike.

Selection field

The following information can be seen in the 'selection field' of the display. You can switch through the different types of information by pressing the '

TRIP: The total distance travelled since the last RESET.

TOTAL: The total distance travelled.

MAXS: Shows the maximum speed since the last RESET.

AVG: The average speed, this is calculated as the total distance travelled divided by the total time travelled (since the last RESET).

RESET: You can reset the trip data by pressing the '

48

Display settings

If you press '

Setting options in the setting menu:

Km/mile

After pressing '

Light sensitivity

Your bike is fitted with a light sensor. This sensor can automatically turn on your lights. After pressing '

Background lighting

You can adjust the background lighting brightness at the 'bL1' menu. With '

Error codes

Your bike is fitted with a self diagnostic function. If '

'03'; Brake signal failure. Check if the brake is not applied when this error code occurs.

'06'; Low voltage of the battery. Please check if the battery is not empty.

'21'; Speedsensor failure. Check if the magnet mounted in the rear will be positioned correctly when passing the speedsensor.

It is possible that other problems occur. In that case, be in contact with your dealer soon so that a potential repair can be executed fast.

Display & Controls: Models with a 6 level display

The following controls explanation applies to models with a 6 level display. Place a battery in the bike to make use of all the display functions and the motor assistance.

Buttons



Switch the display ON and OFF by pressing the 'PLUS' button a little longer. By pressing the 'PLUS' button shortly the system shifts a power level up.



By pressing the 'MINUS' button shortly the system shifts a power level up. By keeping the 'MINUS' button pressed, the Walk-assist function is enabled.



By pressing the 'LIGHT' button shortly the lighting will switch on or off.

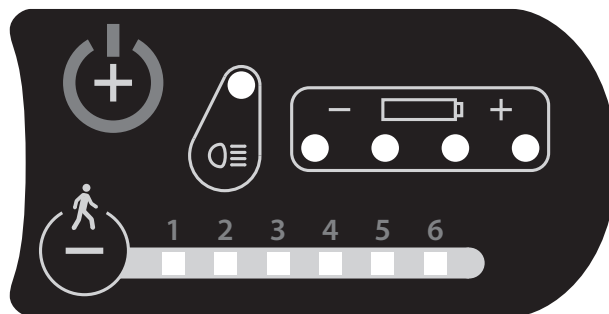

Information on the screen

BATTERY INDICATOR

Shown in 4 steps of 25% capacity each

LIGHTING

Indicator of enabled bicycle lighting

ASSISTANCE LEVEL

Choice of 6 levels and a '0' level

Maximum speed depending on level

Controls

On / Off switching

Switch the display ON and OFF by pressing the 'PLUS' button a little longer. The system will shut itself down after 10 minutes not being used to save energy.

Lighting

By pressing the 'LIGHT' button shortly the lighting will switch on or off. The indicator next to the 'LIGHT' button shows the status of the lighting (on or off).

Battery indicator

Every round of the battery status indicator is about 25% of the total battery capacity. With 4 rounds the battery is 75-100% full. When the battery status indicator shows no rounds, the motor will smoothly cease assistance.

Power level indicator

The power level indicator shows which assistance level you are in. There are 6 different power levels and a '0' level. In level 0 the motor offers no assistance but the lighting and the Walk-assist are still available. You can adjust the assistance levels with the 'PLUS' and 'MINUS' buttons.

Walk-assist

The walk-assist function enables by keeping the 'MINUS' button pressed.

Failure codes

It is possible that failures occur. If this happens, go to the dealer as soon as possible so repairs can be carried out quickly. The following codes can be displayed on the display:

LED 1 blinking: Problem with the controller

LED 2 blinking: Problem with throttle connection

LED 1+2 blinking: Motorcable 3-phase wiring loose or defective

LED 3 blinking: Motorcable Hall Sensor signal malfunction (malfunction in motor or motorcable loose or damaged)

LED 1+3 blinking: Malfunction in brake sensor(signal)

LEDs 1,2 and 3 blinking at the same time:

Communication problem

(defective cable, controller or display)

Cycling with power assistance

What is pedal assistance?

The bike is equipped with electric pedal assistance. The motor enhances your efforts, thus increasing your performance while you deliver less power.

The functioning of the pedal assistance depends on whether the pedals are being rotated and the cycling speed. On models with a midmotor the pedal assistance is also dependent on the pedalling force and the cadence speed (pedal revolutions speed).

When accelerating from stand, the acceleration is high so you have an easy start.

Turning pedal assistance on and off

Once the display is turned on the power level is set in level 0. The 'PLUS' and 'MINUS' buttons can be used to increase or decrease the assistance level. The motor gives assistance in the lowest to the highest power level. You can turn off the pedal assistance by pressing the 'MINUS' button to power level 0.

Please note that the battery runs out of power faster when using a high power level than with a low power level.

The lowest power levels up to around level 5 are meant for use on a flat road, higher levels are more powerful and meant for hills, slopes, and heavy circumstances. If you ride slowly use a low powerlevel, if you ride faster you can increase the power level, but use the highest power levels only at the moment that you need them, to prevent dangerous situations and to ride more efficiently and economically.

Further information on pedal assistance

- Due to the powerful support you will achieve high speeds more easily than usual. To avoid surprises, use the bike in a low traffic environment for the first time, to get used to the bike. If you ride the bicycle for the first time it is advisable to only turn on the pedal assistance after you have already reached speeds around 12 km/h.
 - If the pedal assistance is turned on, stepping on the bike is not like a normal bike. You will drive off easier. It is advisable to use powerlevel 1 - 2, for driving away from stand.
 - When the pedal assistance is turned off, the bicycle will have very minimal resistance. In this way, the bicycle can also be used a normal bike. However, be careful that if you ride without a battery, the lighting will not work.
 - The functioning of the pedal assistance depends on the cycling speed (on midmotor models also on the pedal force and the cadence speed), the set power level program and how full the battery is.
- The pedal assistance is legally limited to a speed of 25 km/h (16 mph). This means that if you are going towards a speed of 25 km/h (16 mph) the pedal power will decrease to zero gradually.
- * **Attention!** Turn the assistance to level 0 or off when you step off the bicycle. Never walk with enabled assistance. **It can be dangerous to walk with a bicycle with enabled power assistance, because the pedals can rotate per accident, and the motor will provide power and the bicycle can run off!** This is only applicable to for models with a rotationsensor (rearmotor and frontmotor models).
- * **Attention!** Always ride with your fingers on the brake levers, so that you can react quickly when you need to brake. Stop pedalling while braking, and try to brake with both brake levers simultaneously and with the same braking force. Keep the left brake lever (if present) pressed in when you are stationary with enabled power assistance.
- * **Attention!** Turn the assistance off when you want to drive very calmly or with bad or slippery roads.

Battery & Charging

Range

How high is the range of my electric bike?

The range is the total distance you can travel on a single trip with your QWIC e-bike without recharging. To assess this properly, you should leave the bike / battery on the charger for a whole night. The range should be measured during one trip and not spread over several days.

Capacity battery

The amount of energy in a battery is expressed in Watt-hours (Wh). The number of Watt-hours is calculated by multiplying the number of Ampère-hours (Ah) times the nominal Voltage (36V). The higher the amount of Watt-hours, the higher the range!

Calculation example: Suppose your battery has a capacity of 10 Ah and a voltage of 36 Volts. This battery delivers: $10 \text{ Ah} \times 36\text{V} = 360 \text{ Wh}$.

QWIC provides bikes with a 375 Wh battery or a 500 Wh battery.

* Batteries run slowly empty even if the bicycle is not used. If the battery is connected to the bike it will run out of power faster than if it is taken out and stored inside.

Range

The following chart is an indication of the expected range per battery type.

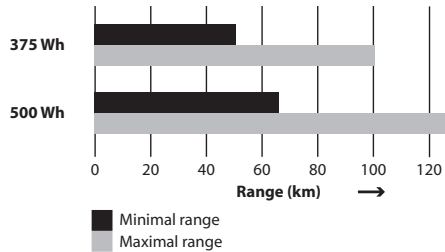

* Measured on a flat road surface under average conditions and with an outside temperature of about 20 degrees, with an average speed of about 20 km/h and a total load of approximately 75kg. No rights can be derived from these values.

There is a number of influencing factors that can significantly shorten the range. Many of these factors can be overcome to positively affect the range. Ask your dealer for personal advice. Factors influencing range:

- The total weight (weight of bike + rider + cargo)
- The resistance (wind, tire pressure, speed, road conditions and altitude differences)
- Your driving behavior (timely shifting up and down and driven speed)
- The outside temperature
- Battery age (battery capacity decreases as the battery ages)
- The use of the power assistance programs (see figure below)

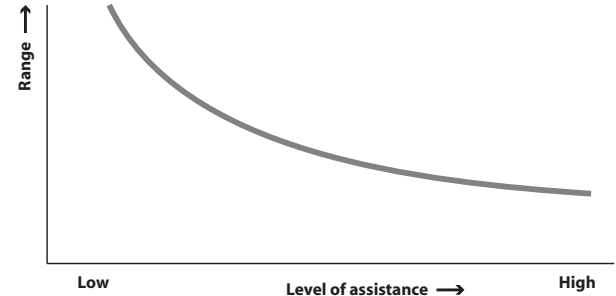

Battery disconnection and removal

On the left rear of your bike is the battery lock. This lets you lock the battery to the bike or remove it. You can use the same key as the ringlock. To unlock: insert the key in the lock and turn it counterclockwise. Use the handle on the bottom of the battery in order to take it out.

Remove the key when you slide the battery back in by turning it into the closed position and taking it out afterwards. By sliding the battery fully back you will hear a click and the battery is locked. Locking can also be done with the key in it, by turning the key clockwise after placing the battery.

* **Attention!** Remove the key after placing the battery, because of possible loss and/or theft of the key, the battery, and the bike.

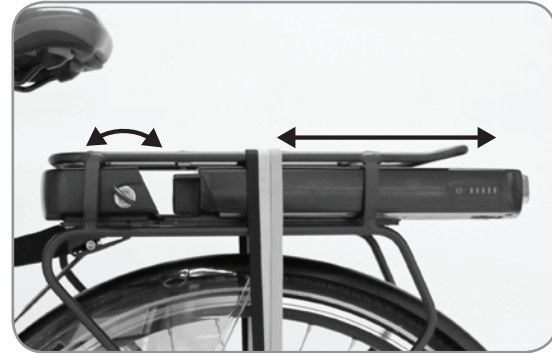

Battery charging

With the supplied charger you can charge the battery. You can charge the battery both on the bike as off the bike. The loading connection of the battery is covered by a turnable plastic cap. During charging a red light will be visible on the charger. When this indicator is green, the battery is fully charged.



Charging times (95%)

375 Wh = up to 5,5 hours

500 Wh = up to 7 hours

* These are charging times with the standard charger, an optional, faster charger is available.

* **Attention!** For your safety, you can best charge and/or store the battery in a (fire) safe place.

* **Attention!** If the battery is out of use for a long time it can sustain permanent damage. Make sure you fully charge the battery every 3 months (24 hours on the charger).

* **Attention!** If the battery is completely empty, you need to charge it immediately. When cells are empty for a long time, they may be irreparably damaged.

* **Attention!** If the bike is not used for a long time, we recommend you to remove the battery from the bike.

* **Attention!** Use only the supplied charger.

* **Attention!** Use your charger only in dry, well-ventilated places.

* **Attention!** The battery charger is not resistant against moisture and/or drop down shocks.

Further information on your battery

- The battery is also equipped with an USB connection. This allows you to use the battery as an extra power station for your smartphone, laptop or tablet, for example. On the bottom of the battery you can find the USB connection.

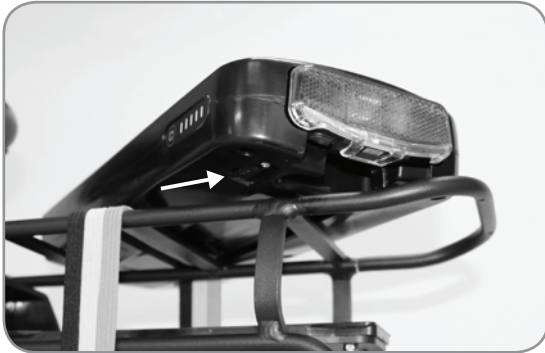

- The battery is sealed and therefore resistant to rain, so you can use your bike well in bad weather. However, try not to expose the battery to large amounts of water.

- The environmental burden is not heavy, electricity is considered to be a clean form of energy. Your battery should (just like normal batteries) be submitted in order to be recycled at the end of the life cycle (look for a drop-off point in your area).
- The battery pack can, under ideal conditions, be fully charged and discharged around 1000 - 1500 times. The performance will slowly decline by lots of use, and eventually the battery pack should be replaced.
- The performance of the battery will decrease at low temperatures. The referred range is optimal at a measured temperature of approximately +/-25 °C. The guideline is that the capacity decreases by 1 % at a 1 °C temperature drop.
- Never connect the positive contact point of the battery to the negative contact point.
- Do not expose the battery to high temperatures (> 50 °C), such as heat and fire.
- Do not take the battery apart. Consult your dealer by any problems. With long-term storage, place the battery in a shaded, cool and dry place.

- On the left rear side of the battery you can press the button at the battery status indicator (State Of Charge) and see directly how full the battery is (5 Leds=100%).



* **Attention!** The capacity will increase at least the first 10 charging cycles (e.g. up to approximately 1000 km with the 625 Wh battery) and will only then reach its fully specified capacity range.

* **Attention!** Capacity may be reduced with up to 15 % per year. The decrease depends on usage and charging cycles.

* **Attention!** It may happen that the same bicycles purchased at the same time have different ranges. New batteries provide at least their specified values. There can be a slight variation, so it is possible that one of the bikes performs above specifications.

* **Attention!** The battery without rear carrier is only suitable for small loads such as bags, up to max 10 kg.

* **Attention!** Child seats or heavy load (up to max 20 kg) can only be connected to the rear carrier, which could optionally be ordered.

Folding of the C-FN7

The Smart-e⁵ electric folding bike can be folded in the following manner;

1. Fold the bike stand inwards
2. Turn the cranks in a horizontal position
3. Unlock the clamp of the frame (fig. 1, fig 2).
4. Fold the frame (fig. 3)
5. Unlock the clamp of the stem (fig. 4) and fold the steer in front of the saddle (fig 5) until it support on the side of the frame (Be aware of the cables).
6. Drop the saddle
7. Optional: Fold the pedals
8. Optional: Slide the steer inwards (fig. 6)

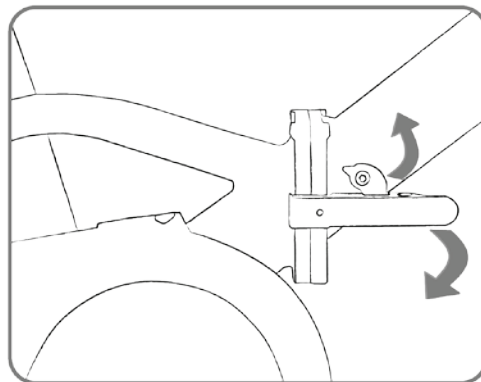

fig. 1

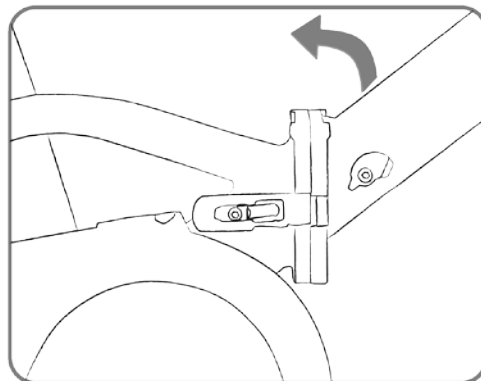

fig. 2

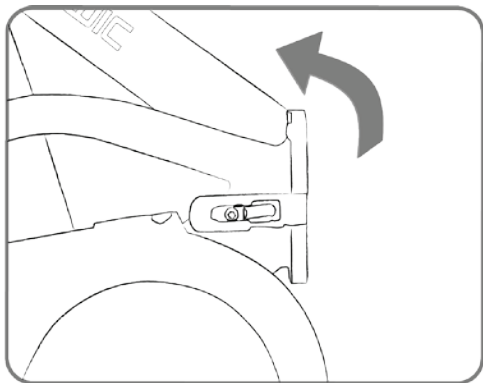

fig. 3

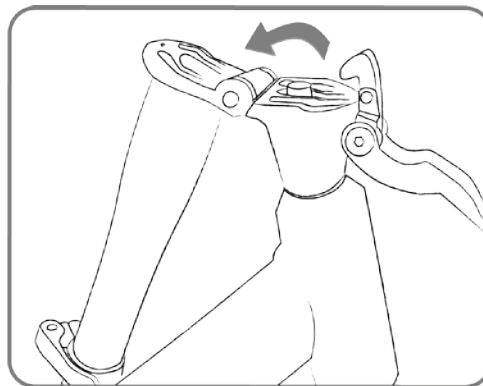

fig. 5

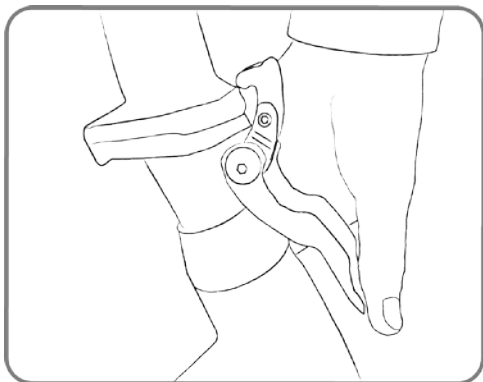

fig. 4

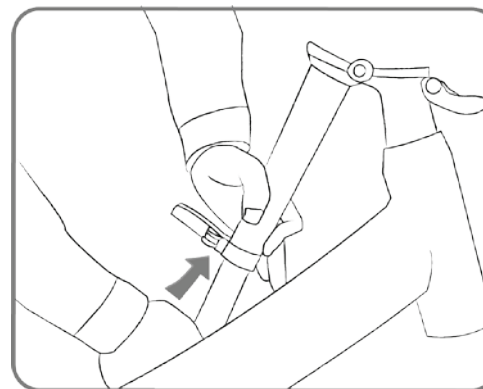

fig. 6

Adjusting the bicycle

Saddle

Desired seat height

Seat height refers to the distance between the saddle and pedal in the lower position. The seat height is properly adjusted if the knee bends just a little when you stand with your foot on the pedal (in the lower position). Please do not hesitate to ask your dealer for advice!

*** Attention!** If you can put your feet flat on the ground, your saddle is too low.



Seat height adjustment

The height of the seat can be adjusted by loosening the Allen bolt in the seat clamp with an Allen key.

*** Attention!** The safety marks should never be visible when the seat is adjusted in height.

Saddle position adjustment

At the saddle connection you can tilt the seat and adjust it to the front as well as to the back.

To adjust the saddle at the saddle clamp turn the bolt(s) on the underside (or the sides) of the saddle clamp to loosen it.

*** Attention!** Do not forget to tighten the bolts and make sure that your seat is firmly reattached after adjustments!

Seatpost suspension adjustment

With a seatpost with suspension you can also adjust the suspension with an Allen bolt at the bottom of the seatpost tube. This bolt is accessible when the seat post is completely taken out.

Handlebars

Desired handlebar setting

As a rule of thumb for determining the distance between the handlebar and the saddle, you should be able to touch the handlebars with your fist while you hold your elbow at the point of the saddle. Note that this rule of thumb should be seen as a guideline, because this setting is very personal. Note also that a too large distance between the saddle and the handlebars, can often cause neck, back, and shoulder problems. We recommend that you adjust the saddle and handlebars to your wishes together with your dealer.

Adjusting the handlebars

By the quick release handlebar stem you can adjust the handlebars in different directions, by sliding the little lever on the left down to pull up the big lever. With the quick release handlebar stem you can adjust the height of the handlebars by, with the big lever up, tilting the handlebars down to less than a straight angle. After this, the Allen bolt is visible and accessible, after loosening this bolt, you can adjust the height of the handlebars.

***Attention!** Do not forget to tighten the bolts after adjustments and make sure that your handlebars are firmly reattached.

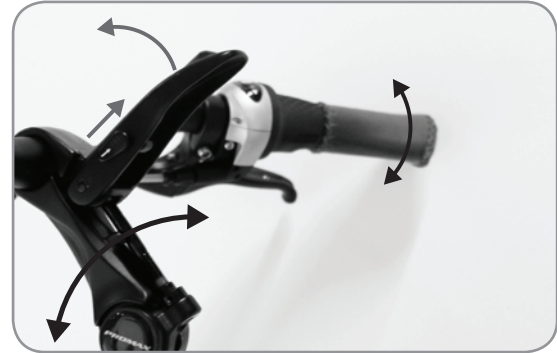

Adjusting the grips

On all premium electric bicycles you can easily adjust the angle of the leather handles. In this way you'll always have the most comfortable grip with a well-divided pressure.

By loosening the Allen screws on both sides on the edge of the handle (beneath the round holes) with an Allen key, you can adjust the corner of the handle. Do not forget to tighten them again when ready.



Front fork

Front fork suspension

The models in the Trend serie have a comfortable dualshock frontfork suspension. The suspension cannot be adjusted.

Tires

Preferred tire pressure

The tire pressure has a strong influence on the range and comfort of your bicycle. It is advisable to always keep your tires at the right pressure, in such a way that you can press with your thumbs the tire in just a very little bit. On the side of all tires the right tire pressure can be found.

General parts of the electric bicycle

Gears

Shimano Nexus 7 with 7 gears

The Shimano Nexus 7 is a hub gear with 7 gears. Shifting is easily done by turning the gripshifter at the grip on the right side. You can always shift, even in stand. In the display of the gripshifter you can see the current gear.

Fine tuning Shimano Nexus 7

To fine-tune the hub gears you can put it in 4th gear. Turn the pedals backwards a few times. Check whether the 2 lines at the bottom of the rear cassette are aligned. Adjust the cable tension by turning the cable adjustmentscrew attached to the gripshifter until the desired result is achieved.

*** Attention!** Decrease the force on the pedals while shifting for smooth shifting and a prolonged lifetime of the hub.

*** Attention!** On the model with the midmotor it is very important to stop pedalling while your shifting, in that way the motor will not provide any force on the rear hub. Let yourself get used to this to prevent unnecessary maintenance.

Shimano Altus with 7 gears

The Shimano Altus is a derailleur gear with 7 gears.

It can be manually controlled with the gripshifters next to the right handlebar. In the display of the gripshifter you can see the current gear.

It is important you always keep cycling when you shift gears, but don't use force on the pedals while shifting. Never shift gears when in a standstill. The display of the shifter shows which gear you are in.

Fine tuning derailleur gears

To avoid unnecessary wear and noise from the chain, you can make sure that the derailleur wheel is in a straight line with the cassette wheel. The chain should also run in a straight line. It is possible to fine-tune this at the rear derailleur or with the adjustment screw at the shifter.

Brakes

General

It is often good to know which brake lever works on the front wheel or the rear wheel, so that you will not be surprised.

V-brake (Rim brake)

V-brakes are lightweight and provide a good sense of control. You can use the V-brakes by using the brakelevers. When there is too much wear (if the notches are no longer visible), the brake pads must be replaced.

The brake pads must be mounted so that the blocks hit the side completely by pressed-in brakelevers. The cable that can be adjusted with the adjustment screw, needs to be at the right tension where there is the same amount of space between both the brake pads and the rim. If this is not the case, you can center the brake by adjusting the screws on the sides of the V-brake.

Rollerbrake

Rollerbrakes will provide a luxurious braking experience, are durable and require little maintenance. You can use rollerbrakes by using the brakelevers. They let the bicycle brake slowly but good, providing a luxurious and comfortable brake feeling.

If the rollerbrake starts making a grinding noise, you or the dealer can possibly add some special rollerbrake grease to the nipple on the side of the brake. It is also possible to replace the rubber ring on the inside of the roller brake, if it is not functioning properly anymore.

Lock

Lock explanation

Your bike is equipped with an ART certified ring lock. The ring lock can be closed by turning the key clockwise while pushing the bracket down. Take the key from the lock when you have reached the lowest possible position with the bracket. An additional cable that can be used with the ring lock can be bought via your dealer.

To purchase insurance for the electric bicycle (in this example specific for the Netherlands) you will need the following specifications:

- Brand and type name: QWIC, electric bicycle, type of model (T-MN7, T-FN7, T-RD7)
- Frame number: your unique framenummer (page 36), Starting with E F
- Brand and type of ART certified lock: Trelock RS450 (NAZ) / Trelock RS451 (NAZ)
- Key number: Your unique key number
- Date of purchase: Your date of purchase

* **Attention!** The ring lock and battery use the same key.

Carriers & child seats

The (optional) rear carrier is shown in the image below. The rear carrier can be loaded with maximum 20 kg. With this rear carrier it is easy to mount child seats from BoBike and Yepp. You may need the Yepp 'E-bike adapter' for the Yepp childseats, for example. Consult your dealer for advice.



Maintenance

QWIC advises you to regularly get a maintenance checkup at your dealer.

QWIC advises you to submit your electric bicycle to a mayor check-up at least once a year. The first maintenance visit is recommended after 250 km or after 3 months from purchasing. Additional service would be advised when necessary. For example before the cycling season starts or before a long cycling tour.

Please note that taking a check-up on a regular basis will decrease the possibility of unnecessary damages and costs!

Of course you can contribute to the top condition of your bicycle as well. In the next sections we give you some tips.

* There are plenty of alternatives to be insured for service-on-the-road. For just a small fee each year, you will be insured against any future annoyances. On our website you will find a list of possibilities.

General maintenance

- Check the tire tension and tire profile
- Check the brakes for wear and tear, adjust the finetuning from time to time
- Clean the rotation sensor with lukewarm water and a sponge when dirty
- Lubricate the chain
- Check the spoke tension, visit your dealer when the spokes are bend or the wheel is damaged
- Lubricate all rotating parts, battery-rail, contact points and all other connections with acid-free vaseline

Cleaning

You can clean the bicycle with lukewarm water and a soft brush. That way your bicycle will look as new. Cleaning the bike on a regular basis will prolong the lifetime. Please note that an abundant amount of water should not be used near the electronics and the battery. Take care that dirt does not get in between the motion sensor and the rotating part. When cleaning the bicycle it is best to remove the battery. Never use a high-pressure water hose! Many parts of the electric bicycle need oil, grease or acid-free vaseline. When washed away, you should bring it back on immediately after cleaning.

Treatment

Besides regular cleaning, it is recommended to treat your bicycle properly after cleaning it. We advise you to grease the chromes parts, uncoated aluminium and all stainless steel components with acid-free vaseline to prevent oxidation and rust. Rotation parts need grease or oil. It is recommended to grease the chain, chainwheels and axes on a regular basis. Your dealer can do this for you.

General check

Check the following items on a regular basis:

- Is the battery fully charged?
- Do the brakes both still work properly? Are the bolts and screws still tightened? Is there any visible wear and tear on cables, brakes or tires?
- Is the bicycle set at the right height and position? Do you still sit in the best, comfortable way? Is the handlebars alignment still matched with the position of the front wheel?
- Are both the seatpost and the steer stem still set properly?
- Do the handlebars still feel comfortable?
- Is there still enough tension on the spokes of both wheels? Are there any spokes broken?
- Are the tires still at the right tension? Is there still enough profile grip on the tires?
- Do the lights still work? Is the bicycle visible in a proper way after dark? Is the headlight under the right angle in relation with the road? Are the surfaces of reflectors clean and visible? Are the reflective stripes on the tires still reflective and clean?
- Does the pedal assistance work properly?
- Do all the gears shift smoothly?
- Is the chain tension correct?
- Does the bicycle need a proper cleaning?
- Has the bicycle had a maintenance check-up recently?

Roadworthy check

You can take the general check on the (new) bicycle along with the following bullet points:

- Are there any visible damages?
- Is the bicycle standing firmly on the kickstand?
- Does the bicycle make odd noises when cycling?
- Is the seatpost greased? (with acid-free vaseline)
- Is the steer stem greased? (with acid-free vaseline)
- Is there any slack in the bearings on the front fork?
- Are all bolts and nuts provided with blanco tectyl?
- Are all other possible small metal parts provided with blanco tectyl?
- Are the wheels greased (with acid-free vaseline) and is the grease rubbed out?
- Does the lock run smoothly and is it greased?
- Does the kick-stand work smoothly and is it greased?
- How does the bell sound? Is it mounted at the right position?
- Are both the pedals greased at the screw-thread and are they mounted properly?

Maintenance Check

The first maintenance visit is recommended after 250 km (155 miles) or after 3 months from purchasing. Additional service would be advised when necessary. For example before the cycling season starts or before a long cycling tour.

- Check the wheels and tires (Bends in the wheels, spoke tension, tire pressure, tire grip)
- Tighten all mounting parts / bolts and nuts if necessary
- Check the brakes for wear and tear, adjust the cable tension when needed and check the brake function
- Check the headset for slack, check the handlebar stem and adjust when necessary
- Clean the chain, put it to the right tension, and lubricate with teflon spray
- Electrical system: Fully charge the battery, clean the motion sensor with lukewarm water and a sponge, use contact spray for any contacts, grease the battery contacts and battery rails with acid-free vaseline and check the complete drive train for any malfunction
- Derailleur: Make sure all the gears run smoothly, adjust when needed

Mayor Maintenance check

QWIC advises you to submit your electric bicycle to a mayor check-up at least once a year.

The points below are in addition to normal maintenance check:

- Deassemble the chain and cassette, degrease, lubricate and reassemble
- Deassemble the hubs, clean, grease again and assemble and adjust again as original
- Check the spoke tension (possibly stretch them up) and aim the wheels straight
- Check the tires and adjust the tire pressure
- Deassemble the bracket axis, clean, grease again and reassemble
- Check the cranks and pedals and adjust when necessary.
- Deassemble derailleur wheels, clean, grease again and assemble back together
- Deassemble the inner gear and brake cables, clean, grease again with the right grease solutions and assemble back together
- Check the gears and lubricate the shifters
- Check the brakes and clean
- Check and lubricate the lock
- Check and lubricate the kick stand
- Check the lighting and adjust when necessary
- Deassemble the head set, clean, grease (when necessary) and reassemble and adjust when necessary
- Deassemble the steer stem, clean, grease again and assemble and adjust again as original
- Deassemble the seat post, clean, grease again and assemble and adjust again as original
- Check the saddle
- Provide the bicycle with a protection (wax) layer
- Take a testdrive to check all functions

Warnings

- Only the provided charger can be used for charging the battery
- Only use the battery for your bicycle.
- Do not use a high-pressure water beam to clean the bicycle. A too powerful beam of water can damage the electronics of the bike. The warranty will expire.
- Improper use can put you and others at risk. With improper use, the warranty will expire as well.
- Do not use any other battery than the one provided by QWIC.
- Never insert objects into the charger and never expose the charger, battery and electronics to water or any other liquids, or excessive heat.
- Without the battery, the lighting will not work.
- For maintenance checks on your electric bicycle you can always go to your QWIC dealer.

Warranty

For optimal support we ask you to fill out the warranty card at: www.qwic.eu/warranty

There is a 5 year warranty on the frame. There is a 2 year product warranty for the electrical components. On all battery types there is a 2 year warranty. The warranty terms and conditions can be found on the website:
www.qwic.eu/warranty

DEUTSCH

Herzlichen Glückwunsch!

Ab jetzt sind Sie ein stolzer Besitzer eines QWIC E-Bikes. Wahrscheinlich wollen Sie jetzt nur noch eines: Aufsteigen und Losfahren! Bevor Sie jedoch starten, möchten wir Sie bitten sich einen Moment Zeit zu nehmen, um sich diese Anleitung durchzulesen. Dann wissen Sie alles, um viele sorgenfreie Stunden auf Ihren Radtouren zu verbringen.



Bewahren Sie dieses Handbuch und alle zugehörigen Dokumente gut auf. Diese müssen an jeden weitergegeben werden, der das Pedelec benutzt, wartet oder reparieren.

Kolophon

Anleitung E-Bikes

QWIC behält sich vor, Änderungen oder Abweichungen von dieser Anleitung vorzunehmen ohne darüber zu informieren. Auch wenn diese Anleitung sehr sorgfältig erstellt wurde, übernimmt QWIC keinerlei Haftung für falsche Darstellungen gleich welcher Art.

Verlage & Copyright ©: QWIC, Amsterdam

Identifikationsnummer

Die Identifikationsnummer (Fahrgestellnummer) befindet sich an der hinteren Gabel links neben dem Tretlager. Die Nummer ist unter dem Barcode angegeben. Wir empfehlen Ihnen, Ihre Fahrgestellnummer hier zu notieren:

E F Y _ _ _ _ _

Notieren Sie hier Ihre Schlüsselnummer und Kaufdatum für die Versicherung:

Meine Schlüsselnummer: _ _ _ _ _

Kaufdatum: _ _ - _ - -

Sie wollen mehr wissen?

Für weitere Informationen und aktuelle Themen, besuchen Sie bitte unsere Webseite oder besuchen Sie uns auf Facebook.

www.qwic.de
verkauf@qwic.de
www.facebook.com/qwicde



Ihr Rad kann von den Bildern in dieser Anleitung abweichen.

Inhaltsverzeichnis

Bedienelement & Anzeigen: Heckmotor & Frontmotor Modelle

Tasten
Informationen auf dem Bildschirm
Bedienelemente
Fehlermeldungen

80

Bedienelement & Anzeigen: Mittelmotor Modelle

Tasten
Informationen auf dem Bildschirm
Bedienelemente
Fehlermeldungen

84

Bedienelement & Anzeigen: Modelle mit einem 6-Stufen Display

Tasten
Informationen auf dem Bildschirm
Bedienelemente
Fehlermeldungen

88

Radfahren mit Motorunterstützung

Was bedeutet Tretunterstützung
Ein- und Ausschalten der Tretunterstützung
Weitere Informationen zur Tretunterstützung

90

Batterie und Laden

Reichweite
Batterie Ein- und Ausbauen
Laden der Batterie
Weitere Informationen zur Batterie

92

Falten Ihres Rades C-FN7

98

Einstellen des Rades

Sattel
Lenker
Reifen
Federgabel

100

Allgemeine Teile Ihres Rades

Gangschaltung
Bremsen
Schloss
Gepäckträger & Kindersitzen

104

Wartung

Allgemeine Wartung
Reinigung
Behandlung des Rades
Allgemeiner Check
Verkehrssicherheits-Check
Wartungscheck
Ausführlicher Wartungsplan

108

Warnhinweise

114

Garantie

115

Spezifikationsübersicht

116





Serviceübersicht

118

Bedienelement & Anzeigen: Heckmotor & Frontmotor Modelle

Die folgende Erläuterung der Bedienung ist ausschließlich für die Modelle mit Hecknabenmotor und Frontmotor gültig. Das Bedienteil ist nur funktionsfähig, wenn sich die Batterie am Rad befindet. Drücken Sie die ON/OFF Taste für 2 Sekunden, um das Bedienteil einzuschalten.

Tasten

-  'ON/OFF': EIN /AUS & Anzeigenbeleuchtung
-  'PLUS': Unterstützungsstufe erhöhen & Anfahrhilfe
-  'MINUS': Unterstützungsstufe verringern
-  'SET': Anzeigemodus wählen & Menü

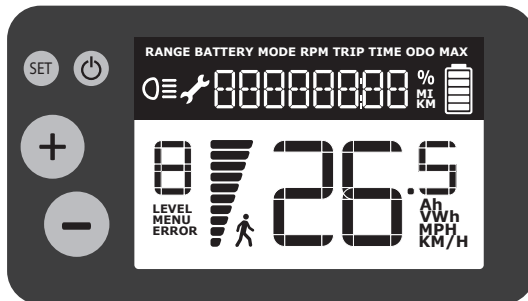

Informationen auf dem Bildschirm

26.5
MPH

Geschwindigkeit
(km/h oder mph)



Unterstützungsstufen
(0 - 8) Mode 0 = Unterstützung aus



Energieverbrauchsanzeige
Viele Balken = hoher Energieverbrauch
= geringe Reichweite



Anfahr- und Steighilfe
Anzeige ob die Hilfe eingeschaltet ist



Lichtanzeige
Statusanzeige (Schirm) Beleuchtung



ERROR

Fehleranzeige
Siehe Seite 75 für die Fehlercodes



Batterieladestand
5 Balken = Batterie voll geladen

RANGE	<i>Restreichweite</i> Voraussichtliche Restreichweite ohne zu laden
BATTERY	<i>Ladezustand Batterie</i> Anzeige des Batterieladezustandes in Prozentsatz
MODE	<i>Fahrmodus</i> Anzeige welche Fahrmodus gewählt wurde
RPM	<i>Drehzahlmessung (RPM) und Schaltsensor</i> Zeigt die aktuelle Rotation des Tretlagers (RPM). Falls die Drehzahl der Kurbel in Abhängigkeit der Geschwindigkeit zu hoch oder zu niedrig ist, wird eine Schaltempfehlung im Display angezeigt.
TRIP	<i>Tageskilometer</i> Zurückgelegte Strecke seit letztem Reset
TIME	<i>Timer</i> Effektive Fahrzeit seit letztem Start
ODO	<i>Gesamtstrecke</i> Gesamtstrecke die mit dem Rad zurückgelegt ist
MAX	<i>Höchstgeschwindigkeit</i> Maximale Geschwindigkeit seit letztem Reset

Bedienelemente

Ein / Ausschalten

Drücken Sie die Taste 'ON/OFF' für zwei Sekunden, um das System ein und auszuschalten. Das Bedienteil ist nur bei eingebauter Batterie funktionsfähig. Falls Sie ohne Batterie oder ohne eingeschaltetem Bedienteil fahren, kann es zu zufälligen Anzeige auf der Anzeige kommen, da der Motor geringe Stromimpulse produziert.

Auswahlmenü

Drücken Sie kurz die Taste "SET" um zwischen der *Gesamtstrecke*, der *Tagesstrecke*, der *Restreichweite (Kilometer)*, *Restreichweite (Minuten)* und dem *Timer* zu wechseln.

Einstellen der Unterstützungsstufe

Wählen Sie die 'PLUS' und 'MINUS' Taste um eine Unterstützungsstufen (0-8) anzuwählen. Stufe 8 stellt die höchste Unterstützungsstufe dar. In der Stufe 0 leistet der Motor keine Unterstützung, Sie können jedoch die Displayfunktionen nutzen. Bitte beachten Sie, die Batteriekapazität sich schneller erschöpft, wenn Sie eine hohe Unterstützungsstufe wählen. Die Stufen 1-5 sind angebracht bei flachen Strecken. Die Stufen 6-8 sind sehr kraftvoll und sinnvoll bei Anstiegen oder hoher Beladung.

Steuerung der Schiebe- und Anfahrhilfe

Benutzen Sie die Schiebe- und Anfahrhilfe, um Ihr Rad leichter bei Steigungen schieben zu können, bzw. wenn Sie z.B. am Berg anfahren müssen. Stellen Sie sich stabil neben Ihr Rad und fassen Sie es am Lenker an. Bitte betätigen Sie dann den linken Bremshebel, an dem sich standardmäßig die Motorunterbrechung der Bremse befindet. Betätigen Sie dann die Plus-Taste am Display. Halten Sie dabei Ihr Rad weiter am Lenker fest. Nach ein paar Sekunden beginnt der Motor mit der Unterstützung. Sobald Sie den 'Plus' Knopf loslassen, hört der Motor auf zu arbeiten. Die Anfahr- und Schiebehilfe unterstützt mit einer Geschwindigkeit von 6 Km/h.

(Schirm) Beleuchtung

Bitte drücken Sie bei eingeschaltetem Display kurz die Taste 'ON/OFF', um den Front- und Rückscheinwerfer einzuschalten. Drücken Sie nochmals kurz auf die 'ON/OFF' Taste, um die Scheinwerfer wieder auszuschalten. Die Scheinwerfer werden durch die Hauptbatterie gespeist, es werden somit keine weiteren Batterien benötigt.

USB Verbindung

Der USB Port befindet sich auf der Rückseite des Displays und kann genutzt werden, um Geräte wie Smartphones oder Navigationsgeräte mit Strom zu versorgen. Der USB kann genutzt werden, selbst wenn das Antriebssystem Ihres Rades nicht eingeschaltet ist.

Reset der Tageskilometer

Drücken Sie die Taste "MINUS" für 2 Sekunden um den Tageskilometerzähler auf 0 zu stellen. Dies führt ebenfalls zur Löschung des Speichers für die Maximalgeschwindigkeit und der Stoppuhr. Bei Erreichen von 500KM stellt sich der Zähler automatisch auf 0.

Menü Einstellungen

Drücken Sie die 'SET' Taste für 2 Sekunden um in das Einstellmenü zu kommen. Drücken Sie kurz die Taste 'SET' um zwischen den verschiedenen Einstellungsoptionen zu wechseln. Mit 'PLUS' und 'MINUS' können Sie den Wert verändern. Drücken Sie erneut die Taste 'SET' für zwei Sekunden um das Einstellmenü zu verlassen.

SET 1: Einstellen des Fahrmodus

Wählen Sie den gewünschten Modus durch Drücken der Tasten 'PLUS' und 'MINUS'. Nicht jeder Radfahrer ist die gleiche. Der Eine mag eine starke Unterstützung, wo die andere lieber einen extra hohen Bereich hatte. Deswegen ist dieses Display verfügt über 3-Fahr-Programme, die die Motorleistung beeinflussen:

ECO: Extra hohen Bereich, weniger Motorleistung
NORMAL: Mittlere Bereich, Mittlere Motorleistung
POWER: Extra hohen Motorleistung, weniger Bereich

Jeder Fahrmodus hat 8 Anregungsmoden
Unterstützungsstufe.

SET 2: 2 Einstellen der Geschwindigkeitsbeschränkung

Mit 'PLUS' und 'MINUS' können Sie die gewünschte Maximalgeschwindigkeit der Unterstützung einstellen. Dies kann nützlich sein, wenn Sie es vorziehen, auf ruhigere Geschwindigkeiten zu bleiben fahren.

SET 3: Einstellen des Reifenumfanges

Stellen Sie die genaue Reifengröße Ihre Rades ein, um exakte Informationen auf dem Display zu erhalten. Die Reifen gröÙe steht auf der Reifenflanke jedes Reifen. Die Grundeinstellungen des Systems können von den tatsächlichen Werten abweichen und somit eine Abweichung von ca. 5% bewirken.

16 inch	50-305	Reifenumfang: 1272 mm
20 inch	47-406	Reifenumfang: 1571 mm
20 inch	53-406	Reifenumfang: 1590 mm
24 inch	50-507	Reifenumfang: 1907 mm
26 inch	50-559	Reifenumfang: 2070 mm
28 inch	37-622	Reifenumfang: 2187 mm
28 inch	40-622	Reifenumfang: 2205 mm*
28 inch	42-622	Reifenumfang: 2218 mm
28 inch	47-622	Reifenumfang: 2249 mm
28 inch	50-622	Reifenumfang: 2268 mm

* Standard kommen mit dem Fahrrad 40-622 Reifen

SET 4: (Geschwindigkeits-) Einheiten

Wechseln Sie zwischen km/h und Meilen pro Stunde durch Drücken der Plus / Minus Taste.

SET 6: Batterie Informationen

Durch Drücken der Taste 'PLUS' und 'MINUS' können folgende Informationen abgerufen werden: Prozentuale Restkapazität der Batterie, Gesamte Ladezyklen der Batterie und die aktuelle Spannung der Batterie.

Fehlermeldungen

Fehler des Systems werden im Display angezeigt. Bitte wenden Sie sich in diesem Fall an Ihren Fachhändler, um das Problem schnellstmöglich zu beheben. Die folgenden Fehlermeldungen werden angezeigt:

- Error 1:* Problem mit dem 3-Phasen Controller des Motors
- Error 2:* Problem mit dem Gasdrehgriff (Start Erkennung)
- Error 3:* Motorkabel 3-phasig defekt oder locker
- Error 4:* Motorkabel Hall Sensor Fehlfunktion (Fehler im Motor oder Motorkabel)
- Error 5:* Fehlfunktion im Bremssensor (Signal)
- Error 6:* Batteriespannung zu niedrig
- Error 7:* Motor blockiert
- Error 8:* Fehlfunktion Controller (Signal)
- Error 9:* Fehlfunktion Display (Signal)

Bedienelement & Anzeigen: Mittelmotor Modelle

Die Erläuterung des Bedienelementes gilt nur für Modelle mit dem Mittelmotor. Setzen Sie die Batterie in das Rad, um die Motorunterstützung nutzen zu können. Drücken Sie die die '  ' Taste für 2 Sekunden.

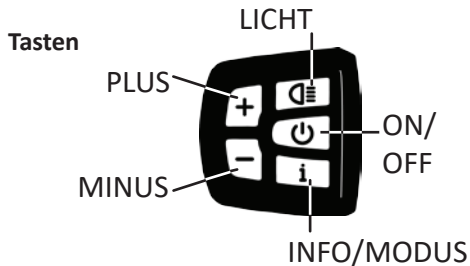

Informationen auf dem Bildschirm



UNTERSTÜTZUNGSSTUFEN

5 Stufen stehen zur Verfügung

Die maximale Unterstützungsgeschwindigkeit ist abhängig von der gewählten Unterstützungsstufe

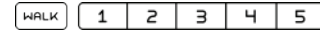

GESCHWINDIGKEIT

Geschwindigkeit in kph oder in mph



BATTERIELADEZUSTAND

Angezeigt werden 10 Ladestufen die jeweils 10% der Gesamtkapazität darstellen.

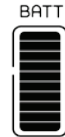

AUSWAHL FELD

Beschreibung siehe S. 78





LICHT

Hinweis ob Licht eingeschaltet ist



Bedienelemente

Ein / Aus Schalter

Schalten Sie das Display ein, in dem Sie die Taste  zwei Sekunden auf der Frontseite der Bedienteils drücken. Schalten Sie das Display aus, in dem Sie ebenfalls die Taste  drücken. Das Display schaltet sich bei automatisch aus nach 3 Minuten, um Energie zu sparen, wenn es nicht genutzt wird.



Beleuchtung

Drücken Sie die Taste  um das Licht ein und auszuschalten. Die Hintergrundbeleuchtung des Displays wird ebenfalls über diese Taste aktiviert. Das Scheinwerfersymbol auf dem Display zeigt den Status der Lichteinstellung an.

Anzeige Batterieladestatus



Jeder Balken der Batterieanzeige stellt eine Kapazität von ca. 10% der Gesamtkapazität dar. Falls alle 10 Balken erscheinen, ist die Batterie zu 100% geladen. Falls die Anzeige keine Balken darstellt, wird der Motor seine Funktion langsam reduzieren bis auf 0.

Anzeige Unterstützungsstufe

Die unterstützungsstufen-Anzeige zeigt an, in welcher Stufe Sie sich befinden. Es gibt 5 Stufen. Stufe 1 bedeutet eine Unterstützung von 50% (bezogen auf die eigene Pedalkraft), Stufe 3 bedeutet eine Unterstützung von 120% und Stufe 5 bedeutet eine (zusätzliche) Unterstützung von 250%. In Stufe 0 liefert der Motor keinerlei Unterstützung. Mit der  und  Taste können Sie die Unterstützungsstufe verändern.

Geschwindigkeit

In der Mitte der Anzeige wird Ihnen die Geschwindigkeit angezeigt. Die Anzeige kann in KPH (Kilometer pro Stunde) oder in MPH (Meilen pro Stunde) erfolgen.

: Schiebehilfe, drücken Sie die Taste  wird das Rad auf eine Geschwindigkeit von ca. 5km/h beschleunigt. Diese Funktion soll das Schieben des Rades unterstützen und ist nicht als Anfahrhilfe geeignet.

Auswahl-Feld



Die folgenden Informationen können im "Auswahl-Feld" abgerufen werden. Sie können die verschiedenen Informationen durch Drücken der Taste '  ' abrufen.

TRIP: Die gefahrene Gesamtstrecke ab dem letzten RESET



TOTAL: Die zurückgelegte Gesamtdistanz mit dem Rad

MAXS: Zeigt die gefahrene Höchstgeschwindigkeit an seit dem letzten RESET.

AVG: Durchschnittsgeschwindigkeit berechnet durch die Gesamtkilometer und der gefahrenen Zeit seit dem letzten RESET.



RESET: Drücken sie schnell 2mal hintereinander die '  ' Taste. Sie gelangen dann in das RESET Menü. Drücke Sie die Taste '  ', um die verschiedenen Werte zu löschen. Diese Funktion ist nur möglich, wenn das Rad nicht gefahren wird.

Display settings *Display Einstellungen*



Wenn Sie die Taste  2x kurz hintereinander drücken, gelangen Sie in das Menü "Einstellungen". Die verschiedenen Einstellungsoptionen können durch das einmalige Drücken der  Taste angewählt werden.

Einstelloptionen im Menü:



Km/mile

Wenn Sie 1x die Taste  gedrückt haben, gelangen Sie in die Einstellungsoption "S7". Mit dem Drücken der Taste / - können Sie zwischen KPH (Kilometer pro Stunde) oder MPH (Meilen pro Stunde) auswählen.

Licht Sensor

Ihr Rad ist mit einem Lichtsensor ausgestattet, den Sie einstellen können. Wenn Sie 2x die Taste  im Einstellmenü drücken, gelangen Sie zum Menüpunkt "bL0". Mit den Tasten / - können Sie die Lichtempfindlichkeit des Sensors einstellen.

Hintergrundbeleuchtung

Sie können die Hintergrundbeleuchtung des Displays in der Einstellung "bL1" verändern. Mit Drücken der Taste / können Sie die Helligkeit von Stufe 1 bis Stufe 5 verändern.

Fehlercodes

Ihr Rad ist ausgestattet mit einer Selbstdiagnose Funktion. Falls ein Fehler erkannt wird, erscheint der  auf dem Display.

'03'; Bremssignal wird nicht erkannt. Prüfen Sie ob die Bremse nicht in Benutzung ist, wenn die Meldung auftritt.

'06'; Geringe Spannung der Batterie. Prüfen Sie, ob die Batterie leer ist.

'21'; Geschwindigkeitssensor: Prüfen Sie, ob der Magnet am Hinterrad korrekt justiert ist und den Sensor einwandfrei passiert.

Es kann zu weiteren Fehlermeldungen kommen. Bitte kontaktieren Sie in diesem Fall Ihren Fachhändler, um den Fehler fachgerecht beheben zu können.

Bedienelement & Anzeigen: Modelle mit einem 6-Stufen Display

Die folgende Beschreibung der Bedienelemente bezieht sich auf die Modelle mit einem 6-Stufen Display. Bitte setzen Sie den Akku in ihr Rad, um alle Funktionen des Displays und der Motorunterstützung nutzen zu können.

Tasten



Drücken die Taste 'PLUS' für einen Moment, um das Display AN, bzw. AUS zu schalten. Wenn Sie die 'PLUS' Taste kurz drücken, erhöhen Sie die Unterstützungsstufe



Wenn Sie die 'MINUS' Taste kurz drücken, verringern Sie die Unterstützungsstufe. Wenn Sie die 'MINUS' Taste länger gedrückt halten, wird die Schiebehilfe aktiviert



Wenn Sie die Taste 'LICHT' drücken, schalten Sie die Beleuchtung an oder aus.

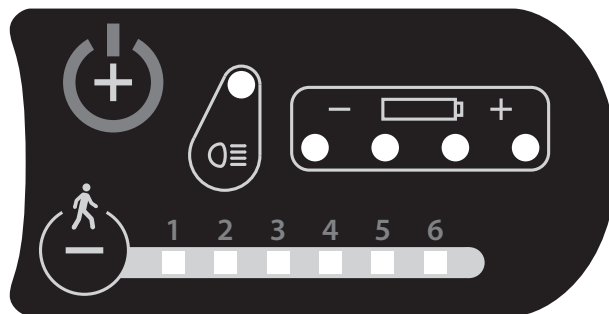

Informationen auf dem Bildschirm

BATTERIE LADEZUSTAND

Wir angezeigt in vier Stufen mit je 25% Kapazität

BELEUCHTUNG

Anzeige, wenn Beleuchtung eingeschaltet

UNTERSTÜTZUNGSSTUFEN

Wählen Sie aus zwischen 6 Unterstützungsstufen und der Stufe "0" (keine Unterstützung). Die Höchstgeschwindigkeit ist abhängig von der gewählten Unterstützungsstufe.

Bedienelemente

AN / AUS Schalten

Drücken Sie die Taste 'PLUS' etwas länger um das System AN und AUS zu schalten. Das System schaltet sich automatisch im Ruhezustand nach 10 Minuten aus, um Energie zu sparen.

Beleuchtung

Drücken Sie die Taste 'LICHT' kurz, um das Licht AN oder AUS zu schalten. Die Diode neben dem 'LICHT' Knopf zeigt den Status der Beleuchtung an (An oder Aus).

Batterie Ladezustand

Jede runde Leuchtdiode bedeutet eine Batteriekapazität von ca. 25% bezogen auf die Gesamtkapazität der Batterie. Falls alle vier Dioden leuchten, ist die Batterie zwischen 75% und 100% geladen. Falls keine der Batterieanzeigen mehr leuchtet, wird der Motor langsam seine Unterstützung zurückfahren.

Anzeige der Unterstützungsstufe

Die Anzeige der Unterstützungsstufe zeigt Ihnen an, mit welcher Unterstützung Sie fahren. Es gibt 6 verschiedene Unterstützungsstufen und die Stufe '0'. In der Stufe '0' liefert der Motor keine Unterstützung. Die Lichtfunktion und die Schiebehilfe sind aber noch aktiv. Durch Drücken der Tasten 'PLUS' und 'MINUS' kann die Unterstützungsstufe verändert werden.

Schiebehilfe

Die Schiebehilfe wird durch das längere Drücken der Taste 'MINUS' aktiviert.

Fehlermeldungen

Es kann vorkommen, dass ein Fehler angezeigt wird. Bitte nehmen Sie in diesem Fall Kontakt zu Ihrem Fachhändler auf, um den Fehler schnellstmöglich zu beheben. Die folgenden Fehlermeldungen können angezeigt werden:

- LED 1 blinkt:* *Problem mit dem Controller*
- LED 2 blinkt:* *Problem mit der Verbindung zum Gashebel*
- LED 1+2 blinkt:* *Motorkabel 3-Fasen keine Verbindung oder defekt*
- LED 3 blinkt:* *Motorkabel Hall Sensor Fehlfunktion, oder lose*
- LED 1+3 blinkt:* *Fehlfunktion in Bremshebel Sensor*

LEDs 1, 2 und 3 blinken zur gleichen Zeit:
Fehler in der System-Kommunikation
(defektes Kabel, Controller oder Display)

Radfahren mit Motorunterstützung

Was bedeutet Tretunterstützung?

Dieses Rad leistet Ihnen eine Tretunterstützung. Der Motor unterstützt dabei Ihre eigene Tretleistung.

Die Höhe der Unterstützung hängt dabei ab von der Kurbelrotation und der gefahrenen Geschwindigkeit. Bei Modellen mit Mittelmotor ist die Tretunterstützung ebenfalls abhängig von der Pedalkraft und der Geschwindigkeit der Kurbelumdrehung (UPM).

Der Motor unterstützt Sie vom Start weg. Seien Sie somit an Ampeln oder Kreuzungen besonders achtsam, da Sie ggfs. schnell beschleunigen können.

Ein- und Ausschalten der Tretunterstützung

Wenn Sie die Bedieneinheit einschalten, befindet sich das System automatisch im Modus 0. Mit Drücken der Tasten 'PLUS' und 'MINUS' können Sie die Höhe der Unterstützung erhöhen oder verringern. Wenn Sie die Unterstützungstufe mit der Minus-Taste auf 0 setzen, gibt der Motor keine Leistung mehr ab und die Unterstützung setzt aus.

Bitte beachten Sie, dass der Ladezustand der Batterie schneller sinkt, wenn Sie in einer hohen Unterstützungsstufe fahren.

Die niedrigeren Unterstützungsstufen bis zur Stufe 5 sind geeignet für das Fahren in der Ebene. Höhere Unterstützungsstufen sind für kraftvolle Unterstützung am Berg oder bei voller Beladung geeignet. Wenn Sie langsam fahren möchten, nutzen Sie eine niedrigere Unterstützungsstufe. Für schnellere Geschwindigkeiten, wählen Sie eine höhere Unterstützungsstufe. Nutzen Sie die höchste Unterstützungsstufe nur in Situationen, wo Sie diese wirklich benötigen, um Gefahrensituationen möglichst zu vermeiden und um effizienter und ökonomischer zu fahren.

Weitere Informationen zur Tretunterstützung

- Auf Grund des leistungsstarken Motors, erreichen Sie leichter höhere Geschwindigkeiten als ohne Unterstützung. Üben Sie das Fahren mit Unterstützung an einem verkehrsrühigen Ort, um sich mit dem Rad vertraut zu machen. Wenn Sie Ihr Rad das erste Mal fahren, empfehlen wir Ihnen die Tretunterstützung erst ab einer Geschwindigkeit von ca. 12 Km/h einzuschalten.
 - Losfahren mit dem Rad, wenn die Tretunterstützung eingeschaltet ist, verhält sich nicht wie gewöhnlich. Wir empfehlen Ihnen daher in der Stufe 1-3 zu starten.
 - Wenn Sie ohne Motorunterstützung fahren, verursacht der Motor eine minimale Reibung. Dabei kann das Rad ohne Weiteres als normales Rad genutzt werden. Beachten Sie bitte, dass das Licht ohne Batterie nicht funktioniert.
 - Die Leistung der Tretunterstützung ist abhängig von der gefahrenen Geschwindigkeit, (Bei Modellen mit Mittelmotor ist die Tretunterstützung ebenfalls abhängig von der Pedalkraft und der Geschwindigkeit der Kurbelumdrehung (UPM), der gewählten Unterstützungsstufe, sowie dem Ladezustand der Batterie.
- Die Tretunterstützung ist vom Gesetzgeber bis maximal 25Km/h zugelassen. Das bedeutet, dass die Unterstützung kurz vor Erreichen der 25km/h bis auf null reduziert wird.
- * Achtung!** Schalten Sie die Unterstützung auf 0 wenn Sie vom Rad absteigen. Gehen Sie niemals mit dem Rad, wenn die Unterstützung eingeschaltet ist. **Es kann gefährlich werden, wenn Sie das Rad mit eingeschalteter Motorunterstützung schieben, da sich die Kurbelarme aus Versehen bewegen können und zu einem Einsetzen des Motors führen können!** Dieser Warnhinweis ist nur bei Modellen mit einem Rotationsensor (Modelle mit Heckantrieb) relevant.
- * Achtung!** Seien Sie immer aufmerksam und bremsbereit. Hören Sie auf zu pedalieren beim Bremsen und nutzen Sie beide Bremsen gleichzeitig und mit gleicher Kraft. Ziehen Sie den linken Bremsgriff, wenn Sie mit eingeschalteter Tretunterstützung neben das Fahrrad.
- * Achtung!** Schalten Sie die Unterstützung aus, wenn Sie nur sehr langsam oder auf rutschigem Untergrund fahren.

Batterie und Laden

Reichweite

Wie hoch ist die Reichweite meines E-Bikes?

Die Strecke, die Sie mit Ihrem E-Bike fahren können, ohne die Batterie nachzuladen, ist die sog. Reichweite. Um diese maximale Reichweite zu erreichen, laden Sie bitte die Batterie z.B. über Nacht auf mittels des Ladegerätes. Die Reichweite sollte dann während einer Tour gemessen werden und nicht an verschiedenen Tagen.

Batteriekapazität

Die Höhe der Energie in einer Batterie wird in Wattstunden (Wh) ausgedrückt. Die Anzahl der Wattstunden wird berechnet mit der Multiplikation der Amperestunden (Ah) und der Nominalspannung des Systems (36V). Je höher die Wattstundenzahl, desto höher die Reichweite.

QWIC bietet derzeit Batterien mit 375Wh und 500Wh an.

* Die Batterie entlädt sich langsam, selbst wenn das Rad nicht genutzt wird. Wenn die Batterie am Rad verbleibt, entlädt sich diese schneller als wenn Sie entnommen wurde und im Haus gelagert wird.

Reichweite

Die folgende Tabelle gibt Ihnen einen Ansatzpunkt über die Reichweite, die Sie mit dem Batterietyp erreichen können.

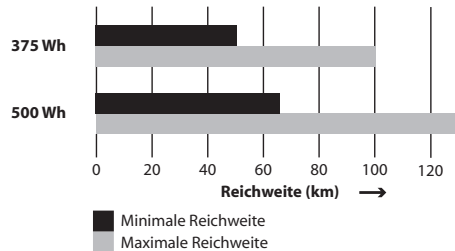

* Gemessen auf flacher Fahrbahn unter normalen Bedingungen (20° Grad Celsius) und einer Durchschnittsgeschwindigkeit von ca. 20Km/h. Fahrergewicht 75kg. Aus diesen Werten können keine Ansprüche abgeleitet werden.

Eine Reihe von Faktoren können die Reichweite beeinflussen. Manche dieser Faktoren können im Vorfeld beeinflusst werden. Fragen Sie Ihren Händler nach einer Einweisung. Weitere Faktoren, die die Reichweite beeinflussen:

- Gesamtgewicht (Rad, Gepäck, Fahrergewicht)
- Widerstand (Gegenwind, Straßenbelag, Reifendruck, Geschwindigkeit, etc.)
- Fahrverhalten
- Temperatur
- Alter / Ladezyklen der Batterie
- Wahl der Unterstützungsstufe (Siehe hier unten)

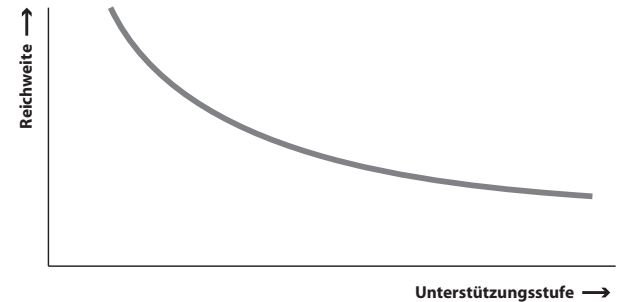

Batterie Ein- und Ausbauen

An der linken Seite des Rades befindet sich das Batterieschloss. Dieses Schloss sichert die Batterie während der Fahrt und verhindert einen Diebstahl der Batterie, wenn das Rad abgestellt wurde. Sie können den gleichen Schlüssel verwenden wie für das Rahmenschloss Ihres Rades.

Aufschließen: Drehen Sie den Schlüssel im Schloss im Uhrzeigersinn. Nutzen Sie den Griff auf der Unterseite der Batterie, um diese herauszuziehen.

Wenn Sie die Batterie wieder einsetzen wollen, drehen Sie das Schloss in die Position 'Close' und nehmen Sie den Schlüssel heraus. Danach schieben Sie die Batterie wieder ein, bis Sie ein 'click' hören, damit ist die Batterie wieder fest eingerastet.

Sie können die Batterie auch einschieben, wenn der Schlüssel steckt. Drehen Sie dann nach dem Einschieben den Schlüssel in Uhrzeigerrichtung, um die Batterie zu sichern.

* **Achtung!** Entfernen Sie nach dem Sichern des Akkus den Schlüssel, um eine Verlust der Schlüssels, oder einen Diebstahl des Akkus oder des Rades zu verhindern!

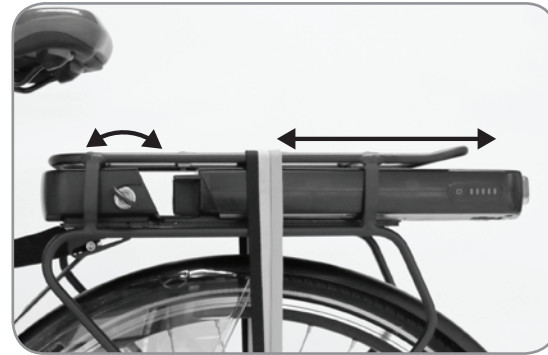

Laden der Batterie

Mit dem mitgelieferten Ladegerät können Sie den Akku sowohl am Rad als auch ausgebaut laden. Die Ladebuchse an der Batterie / Akku, wird durch eine drehbare Plastikabdeckung geschützt. Wenn die Batterie geladen wird, leuchtet ein rotes Lämpchen auf dem Ladegerät. Wenn das Lämpchen grün leuchtet, ist die Batterie vollgeladen.



Ladezeiten (95%)

375 Wh = bis zu 5,5 Stunden

500 Wh = bis zu 7 Stunden

* Diese Ladezeit ist mit dem Standard Ladegerät, da ist ein schnelleres Ladegerät optional erhältlich.

* **Achtung!** Laden Sie die Batterie möglichst an einem (Feuer-) geschütztem Ort.

* **Achtung!** Falls Sie die Batterie über einen langen Zeitraum nicht laden, kann dies zu irreparablen Schäden an der Batterie führen. Laden Sie die Batterie spätestens alle 3 Monate nach (24Stunden am Ladegerät).

* **Achtung!** Wenn die Batterie komplett entladen wurde, laden Sie diese schnellstmöglich nach. Wenn die Batteriezellen über einen längeren Zeitraum leer gelagert werden, kann die zu Schäden an den Batteriezellen führen.

* **Achtung!** Wenn Sie Ihr Rad über einen längeren Zeitraum nicht benötigen, empfehlen wir die Batterie aus dem Rad zu entnehmen.

* **Achtung!** Nutzen Sie nur das mitgelieferte Ladegerät.

* **Achtung!** Laden Sie die Batterie nur in trockenen Räumen mit guter Belüftung.

* **Achtung!** Das Ladegerät nicht fallen lassen und nicht mit Feuchtigkeit in Kontakt bringen.

Weitere Informationen zu Ihrer Batterie

- Die Batterie besitzt einen USB Anschluss. Die ermöglicht Ihnen den Akku als Energiequelle für z.B. Smartphones, Laptops oder Tablets. An der Unterseite der Batterie befindet sich der USB Anschluss.



- Die Batterie ist abgedichtet und unempfindlich gegen Regen. Setzen Sie die Batterie aber nie größeren Mengen Wasser aus und tauchen Sie die Batterie niemals in Wasser.

- Falls die Batterie Ihre Lebensdauer erreicht haben sollte, führen Sie die Batterie einer geeigneten Recyclingstation zu. Ihr Händler berät Sie dazu.
- Unter besten Umständen können Sie die Batterie bis zu 1000-1500-mal laden. Die Batterie verliert langsam Ihre Leistung nach vielen Ladezyklen.
- Die Leistungsfähigkeit der Batterie nimmt unter kalten Temperaturen deutlich ab. Als Richtwert kann man von einem Verlust von 1% pro Grad ° Celsius ausgehen. Referenzwert ist hierbei eine Temperatur von ca. 25° Celsius.
- Vertauschen Sie niemals den Plus und Minus Pol der Batterie.
- Liefern Sie Ihre Batterie niemals hohen Temperaturen aus als >50°C oder Feuer.
- Lagern Sie Ihre Batterie an einem trockenen, kühlen Ort.

- Auf der linken Rückseite des Akkus können Sie drücken auf der Batteriestatusanzeige und direkt sehen, wie voll die Batterie (5 LEDs = 100%)



* **Achtung!** Die Kapazität Ihrer Batterie steigert sich mit den ersten ca. 10 Ladezyklen. (z.B bis zu 1.000 Km bei der Batterie mit 625 Wh) Erst danach wird die spezifische Gesamtkapazität und Reichweite der Batterie erreicht.

* **Achtung!** : Die Kapazität Ihrer Batterie nimmt bis zu 15% pro Jahre in ihrer Leistungsfähigkeit ab in Abhängigkeit von den Ladevorgängen.

* **Achtung!** Es kann passieren, dass gleiche Räder eine andere Reichweite erreichen. Neue Batterien leisten mindestens die angegebene Kapazität, dennoch kann es sein, dass leichte Toleranzen vorkommen die die Reichweite beeinflussen.

* **Achtung!** Die Batterie darf ohne die Verwendung eines Gepäckträgers nur bis maximal 10 kg beladen werden.

* **Achtung!** Kindersitze oder schwere Lasten dürfen nur auf dem Gepäckträger transportiert werden bis maximal 20kg. (Ggfs. muss der Gepäckträger optional bestellt werden)

Falten Ihres Rades C-FN7

Das QWIC Smart-e5 kann folgendermaßen gefaltet werden;

1. Klappen Sie den Ständer ein
2. Drehen Sie die Kurbelarme in eine horizontale Stellung
3. Lösen Sie den Hebel wie in Abbildung 1 und Abbildung 2 gezeigt.
4. Falten Sie den Rahmen(Abb. 3)
5. Öffnen Sie den Hebel am Vorbau (Abb.4) und falten Sie den Vorbau bis zur Seite des Rahmens (Achten Sie darauf dass die Züge des Lenkers nicht geklemmt werden).
6. Stellen Sie den Sattel tief
7. Optional: Falten Sie die Pedale
8. Optional: Schieben Sie den Lenker in den Vorbau ein (Abb. 6).



Abb. 1



Abb. 2

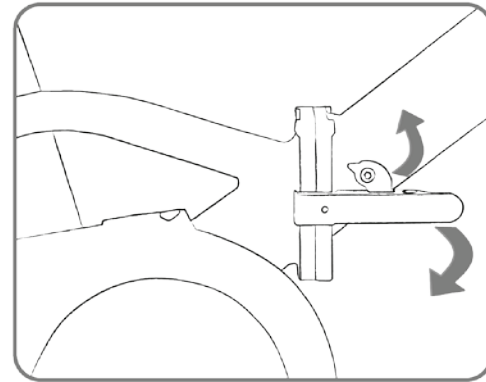

Abb. 3

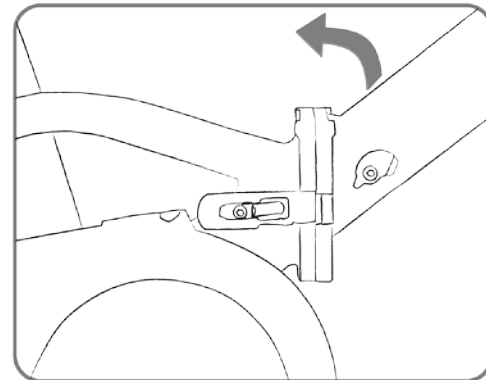

Abb. 5

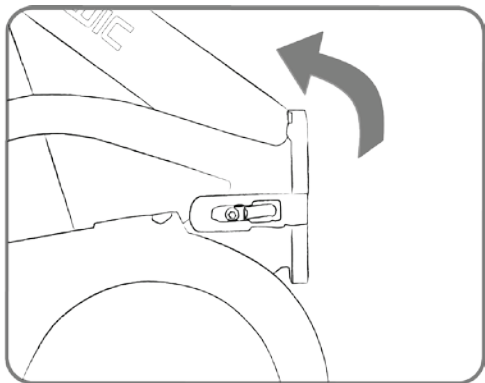

Abb. 4

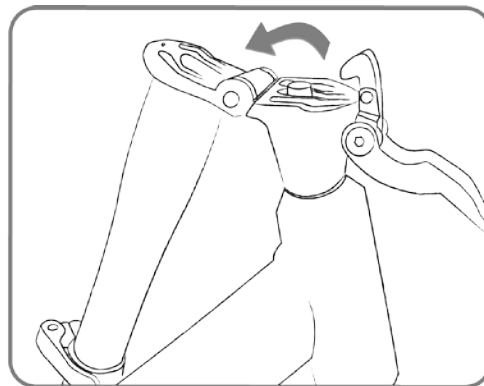

Abb. 6

Einstellen des Rades

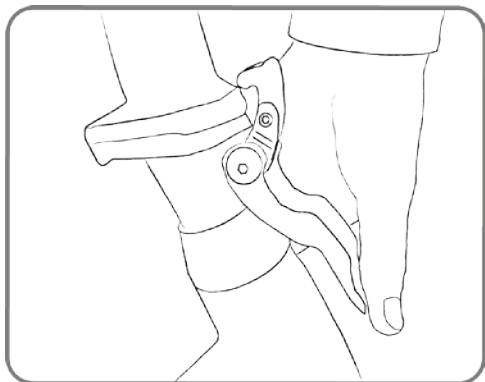
Sattel

Gewünschte Sattelhöhe

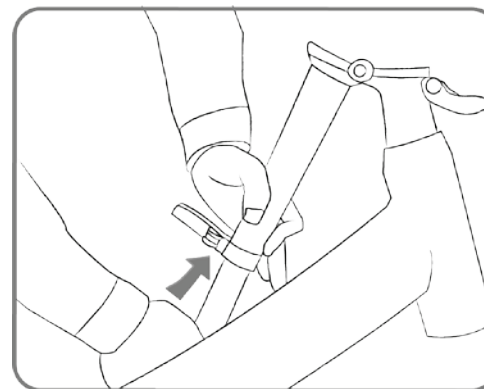
Die Sitzhöhe beschreibt den Abstand zwischen dem Sattel und dem Pedal in der niedrigsten Position. Die Sitzhöhe ist korrekt eingestellt, wenn das Kniegelenk nicht komplett durchgestreckt ist, wenn der Fuß auf der Pedale steht. Fragen Sie Ihren Händler für weitere Hilfe!

* **Achtung!** Wenn Sie Ihren Fuß flach auf den Boden stellen können während die auf dem Sattel sitzen, ist der Sattel vorauss zu tief eingestellt.



Die Sitzhöhe verändern

Die Sitzhöhe kann verändert werden indem die Inbusschraube an der Sattelklemme gelöst wird mit einem Inbusschlüssel.

* **Achtung!** Die Markierung / Mindesteinstecktiefe der Sattelstütze sollte niemals sichtbar sein.

Sattelposition einstellen

Der Sattel kann nach hinten und vorne geschoben werden auf der Sattelklemme. Dazu muss die Schraube unter dem Sattel gelöst werden.

* **Achtung!** Bitte vergessen Sie nicht die Schraube wieder festzuziehen und versichern Sie sich vor Fahrtantritt, dass der Sattel korrekt eingestellt ist.

Einstellen der gefederten Sattelstütze

Falls Sie eine gefederte Sattelstütze an Ihrem Rad haben, können Sie diese mittels einer Stellschraube an Ihr Gewicht anpassen. Dazu müssen Sie die Sattelstütze entnehmen und können dann mit der Inbusschraube am Ende der Stütze die gewünschte Einstellung der Federung vornehmen.

Lenker

Lenkerpositon

Als einen Anhaltspunkt für die korrekte Entfernung zwischen dem Lenkers und dem Sattels wird die Länge des Unterarms mit einer Faust angenommen. Dabei sollte Ihr Ellenbogen am Sattel anliegen und die Faust sollte knapp den Lenkervorbau erreichen. Dies ist jedoch nur eine grobe Maßgabe und kann von individuellen Präferenzen abweichen. Wir empfehlen die Einstellung des Rades zusammen mit Ihrem Fachhändler vorzunehmen.

Einstellen des Lenkers

Das Einstellen des Lenkers bei einer Schnellspann Lenkerklemme, kann folgendermaßen erfolgen: Lösen Sie den kleinen Hebel auf der linken Seite des Vorbaus und heben Sie dann den Hebel nach oben. Damit können Sie den Lenkerwinkel verstellen. Die Höhe des Lenkers verstellen Sie indem Sie die Schraube lösen, die sich gerade unter dem Hebel befindet. Lösen Sie diese Inbusschraube und verstellen Sie den Lenker in der Höhe.

* **Achtung!** Vergessen Sie nicht diese Schraube wieder fest anzuziehen!

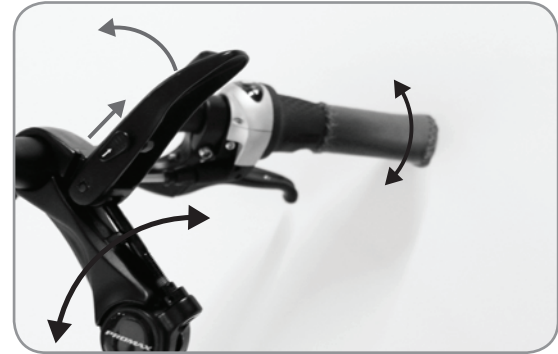

Einstellen der Griffe

Sie können den Winkel der Ledergriffe einstellen. Dazu lösen Sie bitte die Inbusschraube am beiden seiten am Ende des Lenkers. Drehen Sie den Griff in die gewünschte Position und drehen die Inbusschraube wieder fest.



Federgabel

Gefederte Federgabel

Alle Modelle der Trend Serie besitzen eine komfortable dualshock Federgabel. Diese Federgabel kann nicht verstellt werden bzgl. ihrer Federungseigenschaften.

Reifen

Reifendruck einstellen

Der korrekte Reifendruck spielt eine große Rolle bei Fahrkomfort und bei der Reichweite. Achten Sie auf den korrekten Reifendruckes Ihres Reifen und überprüfen Sie diesen regelmäßig.

Allgemeine Teile Ihres Rades

Gangschaltung

Shimano Nexus 7 mit 7 Gängen

Ist eine Nabenschaltung mit sieben Gängen. Sie verstellen die Gänge mittels des Drehgriffes am Lenker. Sie können immer schalten, selbst im Stehen. Den gewählten Gang sehen am Drehgriff angezeigt.

Einstellen der Nabe

Schalten Sie in den vierten Gang. Bewegen Sie die Kurbelarme ein paarmal rückwärts und kontrollieren Sie, ob die beiden Striche auf der Rückseite der Nabe parallel stehen. Falls nicht, können Sie mittels der Drehschraube am Drehgriffschalter die Einstellung vornehmen bis die beiden Markierungen parallel zueinander sind.

* **Achtung!** Reduzieren Sie den Druck auf die Pedale, wenn Sie schalten, dies schont die Nabe!

* **Achtung!** Im Modell mit der Mittelmotor ist das ganz wichtig, die Pedale stil zu halten und nicht treten während der Umschaltung, um sicherzustellen, dass die Motor dann keine Kraft legt auf die Hinterradnabe. Lassen Sie sich dies gewöhnen, um unnötige Wartungsarbeiten zu vermeiden.

Shimano Altus mit 7 Gängen

Die Shimano Altus Kettenschaltung mit 7 Gängen.

Sie verstellen die Gänge mittels des Drehgriffes am Lenker. Den gewählten Gang sehen am Drehgriff angezeigt.

Schalten Sie niemals im Stand. Pedalieren Sie gleichmäßig weiter, wenn Sie einen Gang wechseln wollen.

Um einen übermäßigen Verschleiß der Kette und Ritzel zu verhindern, kontrollieren Sie bitte den geraden Lauf der Kette. Einstellungen des Schaltwerks können Sie am Schalthebel am Lenker vornehmen.

Bremsen

Allgemeines

Bitte Machen Sie sich mit den Bremsen Ihres Rades vertraut. Insbesondere sollten Sie wissen, welcher Bremshebel welcher Bremse zugeordnet ist.

V-Bremsen (Felgenbremsen)

Die Felgenbremsen sind leicht und kraftvoll in der Bremswirkung.

Bitte kontrollieren Sie regelmäßig den Zustand der Bremsbelege. Die Bremsbelege müssen so angebracht sein, dass Sie vollständig an der Felge anliegen.

Rollenbremse

Die Rollenbremse benötigt wenig Wartung und bietet einen hohen Bremskomfort.

Die Rollenbremse wird durch die Bremshebel betätigt und vermittelt ein langsames aber wirksames Bremsergebnis. Falls die Bremse anfängt Schleifgeräusche zu machen, kann ihr Fachhändler dies durch ein spezielles Fett vorauss beseitigen.

Schloss

Erklärung des Schlosses

Ihr Fahrrad ist mit einem ART zertifiziertem Rahmenschloss ausgestattet. Das Schloss wird geschlossen werden, wenn der Schlüssel im Uhrzeigersinn gedreht wird und dann der Bügel nach unten gezogen wird. Der Schlüssel muss dann herausgezogen werden, wenn der Bügel eingerastet ist. Ein zusätzliches Einsteckkabel kann für das Rahmenschloss bei Ihrem Fachhändler gekauft werden.

Um eine Versicherung für Ihr Fahrrad abzuschließen, benötigen Sie die folgenden Informationen (Am Beispiel einer Versicherung für Holland):

- Markenname und Modellbezeichnung QWIC und T-MN7, T-FN7 oder T-RD7
- Rahmennummer: Die individuelle Rahmennummer Ihres Rades (Seite 70), Fängt an mit E F
- Markenname und Typ des Fahrradschlosses: ART bescheinigt, Trelock RS450 (NAZ) / Trelock RS451 (NAZ)
- Schlüsselnummer: Ihre individuelle Schlüsselnummer
- Kaufdatum: Kaufdatum Ihres Rades bei Händler

* **Achtung!** Bitte beachten Sie, dass der Schlüssel sowohl für Fahrradschloss als auch für das Batterieschloss passt!

Gepäckträger & Kindersitzen

Der (optionale) Gepäckträger ist auf dem Bild abgebildet. Der Gepäckträger (Heck) hat eine maximale Zuladung von 20 kg. Dieser Gepäckträger ist kompatibel mit den Kindersitzen von BoBike und YEPP. Für Kindersitze der Marke YEPP benötigen Sie einen 'E-Bike adapter'. Fragen Sie Ihren Fachhändler danach.



Wartung

QWIC rät Ihnen zu einem regelmäßigen Wartungs-Check-up bei Ihrem Fachhändler.

QWIC rät Ihnen mit Ihrem Elektrofahrrad mindestens einmal jährlich eine Komplettwartung vornehmen zu lassen. Die erste Wartung sollte nach 250 km oder nach 3 Monaten ab Kauf gemacht werden. Zusätzlicher Service wird bei Bedarf empfohlen. Zum Beispiel vor dem Start der Fahrradsaison oder vor einer langen Radtour.

Bitte beachten Sie, dass ein regelmäßiger Check-up die Kosten für einen teuren Schaden oft vermeiden kann.

Allgemeine Wartung

- Prüfen Sie den Reifendruck und das Reifenprofil
- Prüfen Sie die Bremsverschleiß und justieren Sie die Bremsen regelmäßig
- Reinigen Sie den Rotationssensor mit Wasser und einem Schwamm, wenn er verschmutzt sein sollte
- Ölen Sie die Kette
- Prüfen Sie die Speichenspannung, besuchen Sie Ihren Händler, wenn sich die Speichen biegen oder das Laufrad Beschädigungen aufweist
- Schmieren Sie regelmäßig alle Drehteile , Akku-Schiene, Kontaktstellen und alle anderen Verbindungen mit säurefreier Vaseline

Reinigung

Sie können das Rad mit warmen Wasser und einer weichen Bürste reinigen. Regelmäßige Reinigung wird die Lebensdauer Ihres Rades verlängern. Bitte beachten Sie, dass keine übermäßigen Mengen an Wasser an Batterie oder elektrische Verbindungen kommen. Bitte halten Sie den Bereich des Rotationssensors sauber. Vor der Reinigung bitte die Batterie entfernen. Niemals einen Hochdruckreiniger verwenden. Nach der Reinigung des Rades kontrollieren Sie bitte ob alle gefetteten Teile noch genug Fett haben oder geölt sind.

Behandlung des Rades

Neben der regelmäßigen Reinigung, ist es empfehlenswert, das Fahrrad nach der Reinigung zu pflegen. Wir empfehlen Ihnen, die verchromten Teile, unbeschichtetes Aluminium und alle Komponenten aus rostfreiem Stahl mit säurefreier Vaseline einzufetten, um Oxidation und Rost vorzubeugen. Drehteile brauchen Fett oder Öl. Es wird empfohlen, die Kette, Kettenräder und Achsen regelmäßig einzufetten. Ihr Händler kann dies für Sie tun.

Allgemeiner Check

Überprüfen Sie die folgende Punkte regelmäßig:

- Ist der Akku vollständig aufgeladen?
- Funktionieren beide Bremsen noch richtig? Sind Bolzen und Schrauben noch angezogen? Gibt es einen sichtbaren Verschleiß an Kabel, Bremsen oder Reifen?
- Sind sowohl die Sattelstütze und der Lenkerschaft noch richtig eingestellt?
- Gibt es noch genügend Spannung auf den Speichen beider Räder? Sind irgendwelche Speichen gebrochen?
- Haben die Reifen noch den korrekten Luftdruck? Haben die Reifen noch genug Profil?
- Funktioniert die Beleuchtung? Sind die Oberflächen der Reflektoren sauber und sichtbar? Sind die Reflexstreifen an den Reifen noch reflektierend und sauber?
- Arbeit die Tretunterstützung noch einwandfrei?
- Funktionieren alle Gänge reibungslos?
- Ist die Kettenspannung korrekt?
- Benötigt das Rad eine Reinigung?
- Wann ist der nächste Termin für eine Wartung bei Händler?

Verkehrssicherheits-Check

Sie können die allgemeine Überprüfung des (neuen) Fahrrades zusammen mit den folgenden Punkten vornehmen:

- Gibt es sichtbare Schäden?
- Steht das Rad sicher auf dem Ständer?
- Macht das Fahrrad seltsame Geräusche beim Radfahren?
- Ist die Sattelstütze gefettet? (mit säurefreier Vaseline)
- Gibt es Undichtigkeiten in den Dichtungen an der Vordergabel?
- Sind alle möglichen Kleinteile aus Metall mit TECTYL (Fett) versehen?
- Funktioniert das Schloss reibungslos und ist geschmiert?
- Funktioniert der Ständer reibungslos?
- Funktioniert die Klingel? Ist sie an der richtigen Stelle angebracht?
- Sind sowohl die Pedale am Gewinde gefettet und wurden sie fest montiert?

Wartungscheck

Die ersten Wartung wird nach 250 km oder nach 3 Monaten ab Kauf empfohlen. Zusätzlich vor einer langen Radtour oder Radreise.

- Überprüfen Sie die Räder und Reifen (Speichenspannung, Reifendruck, Reifenprofil)
- Ziehen Sie alle Anbauteile / Schrauben und Muttern fest
- Prüfen Sie die Bremsen auf Verschleiß und korrekte Justierung und prüfen Sie die Bremsen auf Funktion
- Prüfen Sie das Lenkkopfspiel und den festen Sitz des Lenkers / Vorbaus
- Reinigen und spannen Sie die Kette und schmieren sie mit z.B. Teflonspray
- Elektrische Anlage: Laden Sie den Akku, reinigen Sie den Bewegungssensor mit lauwarmem Wasser und Schwamm, Nutzen Sie Kontaktspray für alle Kontakte, schmieren Sie die Batteriekontakte und Batterieschienen mit säurefreier Vaseline und überprüfen Sie den kompletten Antriebsstrang auf Fehlfunktionen
- Schaltwerk: Stellen Sie sicher, dass alle Zahnräder reibungslos laufen und passen Sie ggfs. die Schaltung an

Ausführlicher Wartungsplan

QWIC rät Ihnen mindestens einmal jährlich den ausführlichen Wartungsplan durchzuführen. Die nachfolgenden Punkte sind zusätzlich zu der normalen Wartung zu überprüfen:

- Nehmen Sie die Kette und Kassette ab, entfetten, schmieren Sie diese und bauen Sie die Teile wieder ein.
- Bauen Sie die Naben aus. Säubern und fetten Sie diese.
- Prüfen Sie die Speichenspannung und lassen Sie ggfs. die Laufräder zentrieren
- Überprüfen Sie die Reifen und die Einstellung des Reifendrucks
- Bauen Sie die Achsen aus, säubern, fetten sie diese
- Überprüfen Sie die Kurbeln und Pedale
- Reinigen Sie die Schaltungsrädchen des Schaltwerkes
- Bauen Sie die Schalt- und Bremszüge aus, säuber und fetten Sie diese wieder mit dem Öl für Züge
- Überprüfen Sie die Zahnräder und schmieren die Schiebern
- Prüfen Sie die Bremsen und säubern Sie es
- Prüfen und schmieren Sie das Schloss
- Prüfen und Schmieren Sie den Seitenständer
- Überprüfen Sie die Beleuchtung und passen diese ggfs. an.
- Bauen Sie den Lenkkopf aus. Säubern und fetten Sie diesen wieder.
- Bauen Sie den Vorbauschaft aus. Reinigen und fetten Sie diesen.
- Sattelstütze säubern und fetten
- Überprüfen Sie den Sattel
- Geben Sie Ihrem Fahrrad eine Schutz (Wachs) Schicht
- Machen Sie ein Testfahrt, um alle Funktionen zu überprüfen

Warnhinweise

- Nutzen Sie nur das Ladegerät welches speziell mit dem Rad geliefert wurde
- Nutzen Sie die Batterie nur für Ihr Fahrrad
- Niemals einen Hochdruckreiniger verwenden für die Reinigung des Rades
- Missbräuchlicher Gebrauch des Rades kann zum Verlust der Garantie führen
- Nutzen Sie niemals fremde Batterien für das Rad
- Öffnen Sie nicht das Ladegerät oder die Batterie.
- Stecken Sie keine Teile in die Öffnungen der Batterie
- Ohne die Batterie können Sie kein Licht einschalten
- Nutzen Sie den QWIC Fachhändler als Ansprechpartner für Service oder Fragen

Garantie

Um Ihnen den vollen Service bieten zu können, registrieren Sie bitte ihr Rad unter www.qwic.de/garantiekarte

Es besteht eine 5 Jahre Garantie auf den Rahmen. 2 Jahre Garantie gewähren wir auf alle elektrischen Bauteile. 2 Jahre Garantie auf alle Batterien. Unsere kompletten Geschäftsbedingungen finden Sie unter www.qwic.de/garantiekarte

	T-MN7	C-FN7
Range	Up to 130 km	Up to 150 km
Battery	Smart Li-ion NCM, Detachable	Smart Li-ion NCM, Detachable
Motor	60Nm Mid-motor	35Nm Fronthub
Display	Digital Display	Digital Display
Powerlevels	5	8
Gears	Shimano Nexus 7, 7 gears	Shimano Nexus 7, 7 gears
Rear brake	Shimano Rollerbrake	Shimano Rollerbrake
Front brake	Shimano V-brake	Shimano V-brake
Front light	Spanninga Galeo	Axa Echo 30
Tail light	QWIC LED (Integrated in Battery)	QWIC LED (Integrated in Battery)
Steer stem	Adjustable (quick release)	Adjustable (quick release)
Handlebars grips	QWIC stitched leather, adjustable	QWIC stitched leather, adjustable
Saddle	QWIC trampoline comfort, leather	QWIC trampoline comfort, leather
Seatpost	Suspension seatpost (adjustable)	Suspension seatpost (adjustable)
Front fork	Suspension dual shock (adjustable)	Suspension dual shock
Chaincase	Chainboard	Chainboard
Lock	Trelock RS450 NAZ (ART-approved)	Trelock RS450 NAZ (ART-approved)
Rear Carrier	Yes	Yes
Frame material	Lightweight Aluminum	Lightweight Aluminum
Total weight (excl. battery)	26,0 kg	22,4 kg
Weight battery	2,7 kg / 3,6 kg	2,7 kg / 3,6 kg

T-FN7	T-RD7
Up to 150 km	Up to 150 km
Smart Li-ion NCM, Detachable	Smart Li-ion NCM, Detachable
35Nm Fronthub	35Nm Rearhub
Digital Display with USB socket	Digital Display with USB socket
8	8
Shimano Nexus 7, 7 gears	Shimano Altus, 7 gears
Shimano Rollerbrake	Shimano V-brake
Shimano V-brake	Shimano V-brake
Spanninga Galeo	Spanninga Galeo
QWIC LED (Integrated in Battery)	QWIC LED (Integrated in Battery)
Adjustable (quick release)	Adjustable (quick release)
QWIC stitched leather, adjustable	QWIC stitched leather, adjustable
QWIC trampoline comfort, leather	QWIC trampoline comfort, leather
Suspension seatpost (adjustable)	Suspension seatpost (adjustable)
Suspension dual shock (adjustable)	Suspension dual shock (adjustable)
Full-Closed Chaincase	Chainboard
Trelock RS450 NAZ (ART-approved)	Trelock RS450 NAZ (ART-approved)
Yes	Yes
Lightweight Aluminum	Lightweight Aluminum
23,7 kg	22,3 kg
2,7 kg / 3,6 kg	2,7 kg / 3,6 kg

#	Mechanic	Kilometers / Miles	Remarks	Date	Signature
1		----- km / mi		--/--/----	
2		----- km / mi		--/--/----	
3		----- km / mi		--/--/----	
4		----- km / mi		--/--/----	

#	Mechanic	Kilometers / Miles	Remarks	Date	Signature
5		----- km / mi		--/ --/ ----	
6		----- km / mi		--/ --/ ----	
7		----- km / mi		--/ --/ ----	
8		----- km / mi		--/ --/ ----	

YOUR DEALER

www.qwic.eu

QWIC